

U 2.906 B

TRAITÉ ÉLÉMENTAIRE
DE
GÉOMÉTRIE DESCRIPTIVE

PAR
EUGÈNE CATALAN

ANCIEN ÉLÈVE DE L'ÉCOLE POLYTECHNIQUE,
DOCTEUR ÈS SCIENCES, PROFESSEUR D'ANALYSE A L'UNIVERSITÉ DE LIÈGE,
ASSOCIÉ DE L'ACADÉMIE DE BELGIQUE, MEMBRE DE LA SOCIÉTÉ PHILOMATIQUE DE PARIS
ET DE LA SOCIÉTÉ DES SCIENCES DE LIÈGE,
CORRESPONDANT DE L'ACADÉMIE DES SCIENCES DE TOULOUSE,
DE LA SOCIÉTÉ DES SCIENCES DE LILLE
ET DE LA SOCIÉTÉ D'AGRICULTURE DE LA MARNE.

—o—o—o—
NOUVELLE ÉDITION, REVUE ET AUGMENTÉE

—
ATLAS

—
PARIS
DUNOD, ÉDITEUR
SUCCESSEUR DE VICTOR DALMONT,
Précédemment Carilian-Gœury et V^{or} Dalmont,
LIBRAIRE DES CORPS IMPÉRIAUX DES PONTS ET CHAUSSÉES ET DES MINES,
Quai des Augustins, 49

—
1868

TRAITÉ ÉLÉMENTAIRE

DE

GÉOMÉTRIE DESCRIPTIVE

—

PREMIÈRE PARTIE

—

ATLAS

OUVRAGES DU MÊME AUTEUR,

CHEZ LE MÊME LIBRAIRE :

ÉLÉMENTS DE GÉOMÉTRIE, 2^e édition (1866).

MANUEL DES CANDIDATS A L'ÉCOLE POLYTECHNIQUE.

TRAITÉ ÉLÉMENTAIRE DES SÉRIES.

THÉORÈMES ET PROBLÈMES DE GÉOMÉTRIE ÉLÉMENTAIRE.

MANUEL D'ARITHMÉTIQUE ET D'ALGÈBRE.

MANUEL DE GÉOMÉTRIE ET DE TRIGONOMÉTRIE.

MANUEL DE COSMOGRAPHIE.

MANUEL DE MÉCANIQUE.

TRAITÉ ÉLÉMENTAIRE
DE
GÉOMÉTRIE DESCRIPTIVE

PAR

EUGÈNE CATALAN

ANCIEN ÉLÈVE DE L'ÉCOLE POLYTECHNIQUE,
DOCTEUR ÈS SCIENCES, PROFESSEUR D'ANALYSE A L'UNIVERSITÉ DE LIÈGE,
ASSOCIÉ DE L'ACADÉMIE DE BELGIQUE, MEMBRE DE LA SOCIÉTÉ PHILOMATHIQUE DE PARIS
ET DE LA SOCIÉTÉ DES SCIENCES DE LIÈGE,
CORRESPONDANT DE L'ACADÉMIE DES SCIENCES DE TOULOUSE,
DE LA SOCIÉTÉ DES SCIENCES DE LILLE
ET DE LA SOCIÉTÉ D'AGRICULTURE DE LA MARNE.



PREMIÈRE PARTIE
DU POINT, DE LA DROITE ET DU PLAN

—
A T L A S
—

QUATRIÈME ÉDITION, REVUE ET AUGMENTÉE

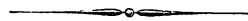

PARIS

DUNOD, ÉDITEUR

SUCESSEUR DE VICTOR DALMONT

Précédemment Carilian-Gœury et V^o Dalmont

LIBRAIRE DES CORPS DES PONTS ET CHAUSSÉES ET DES MINES

Quai des Augustins, 49

—
1873



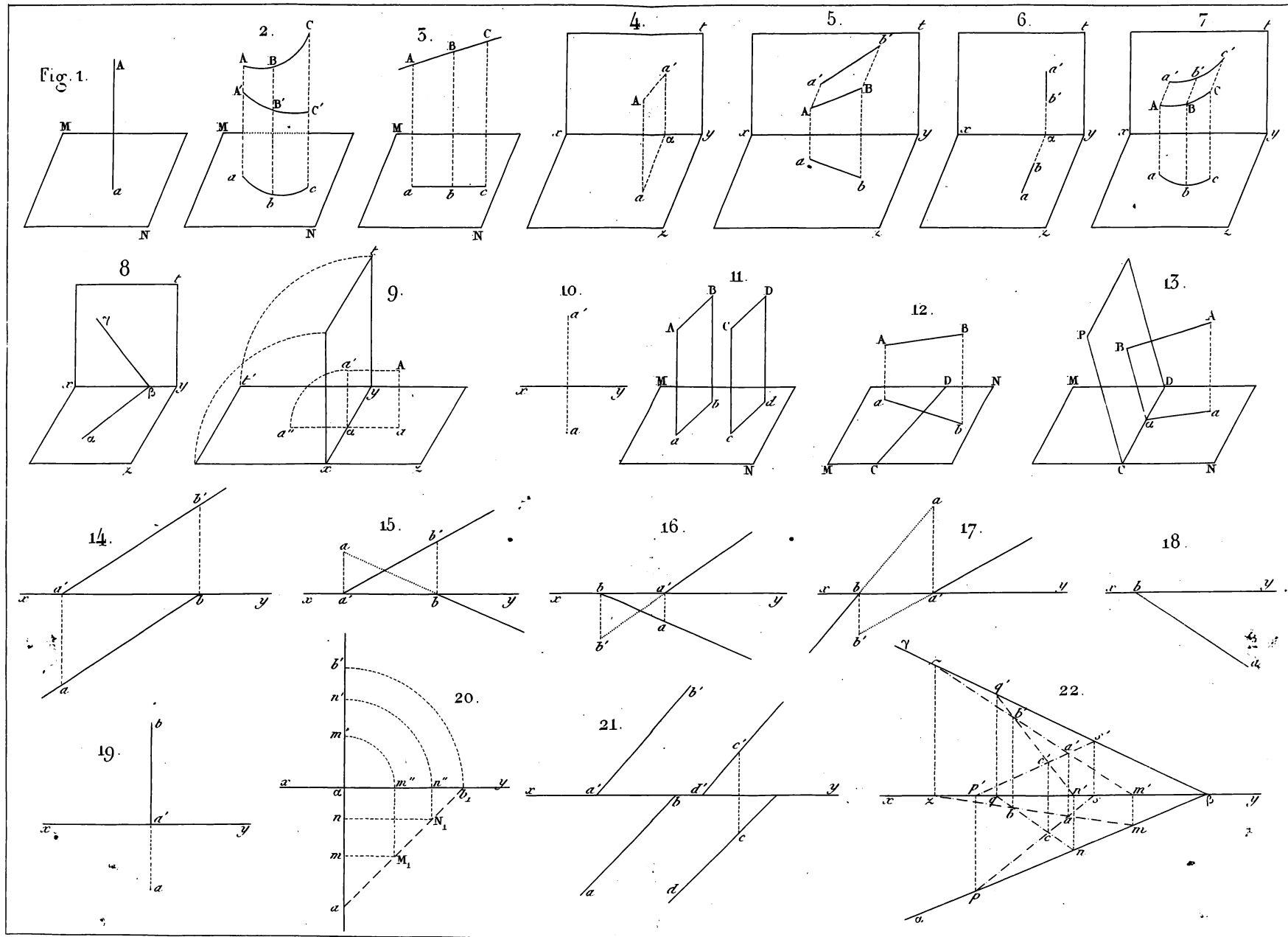

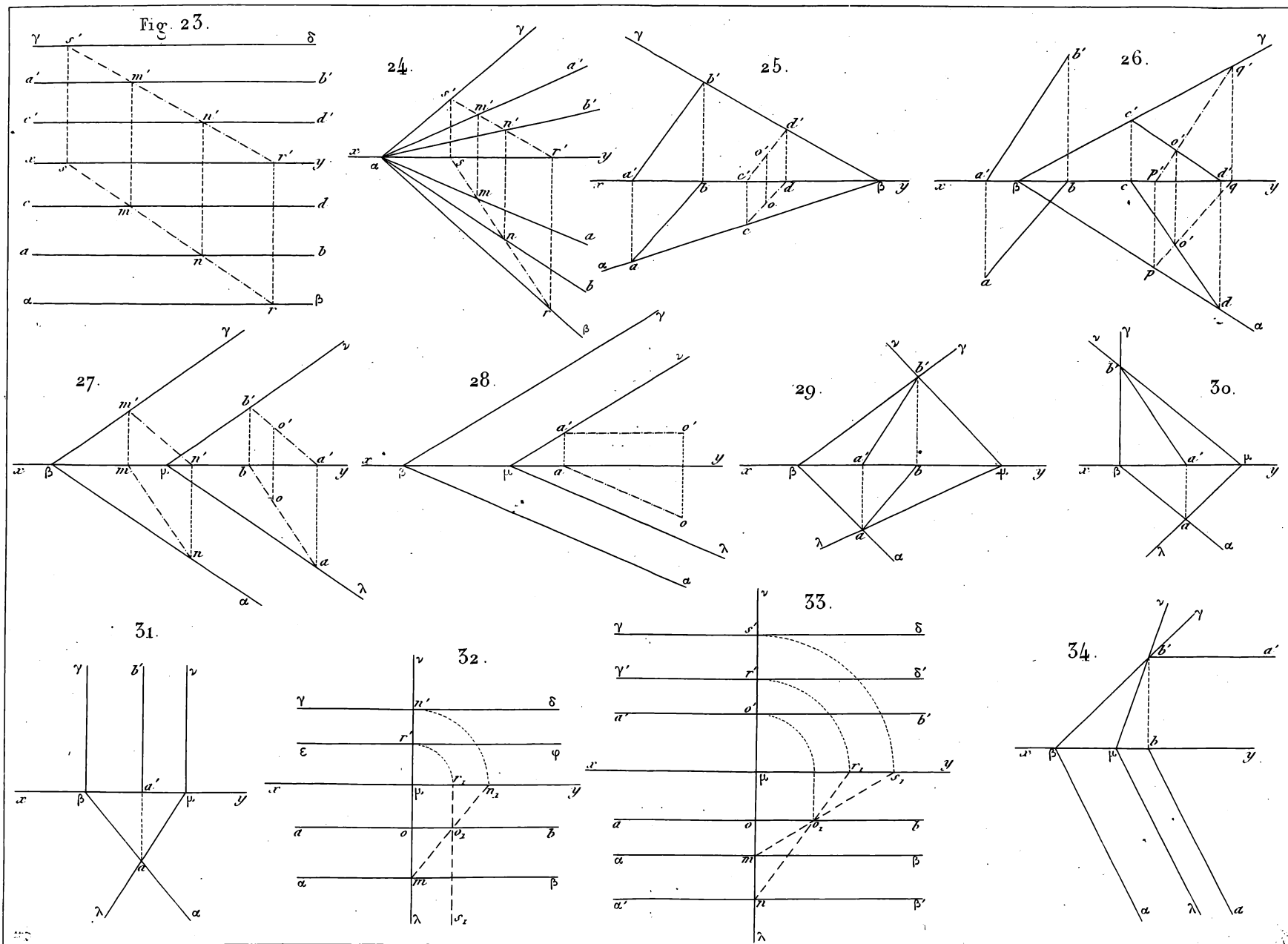

Lemaître sc

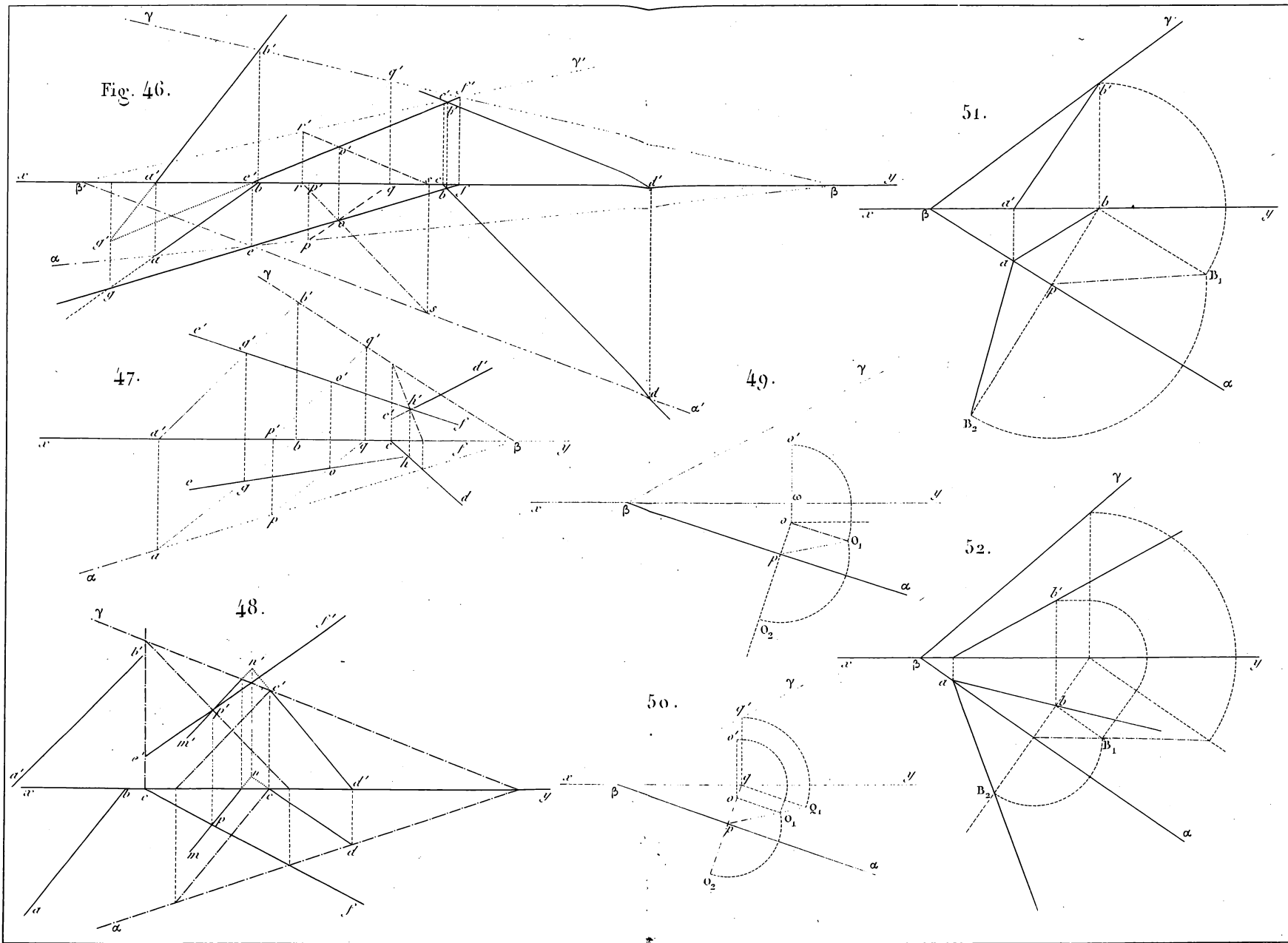

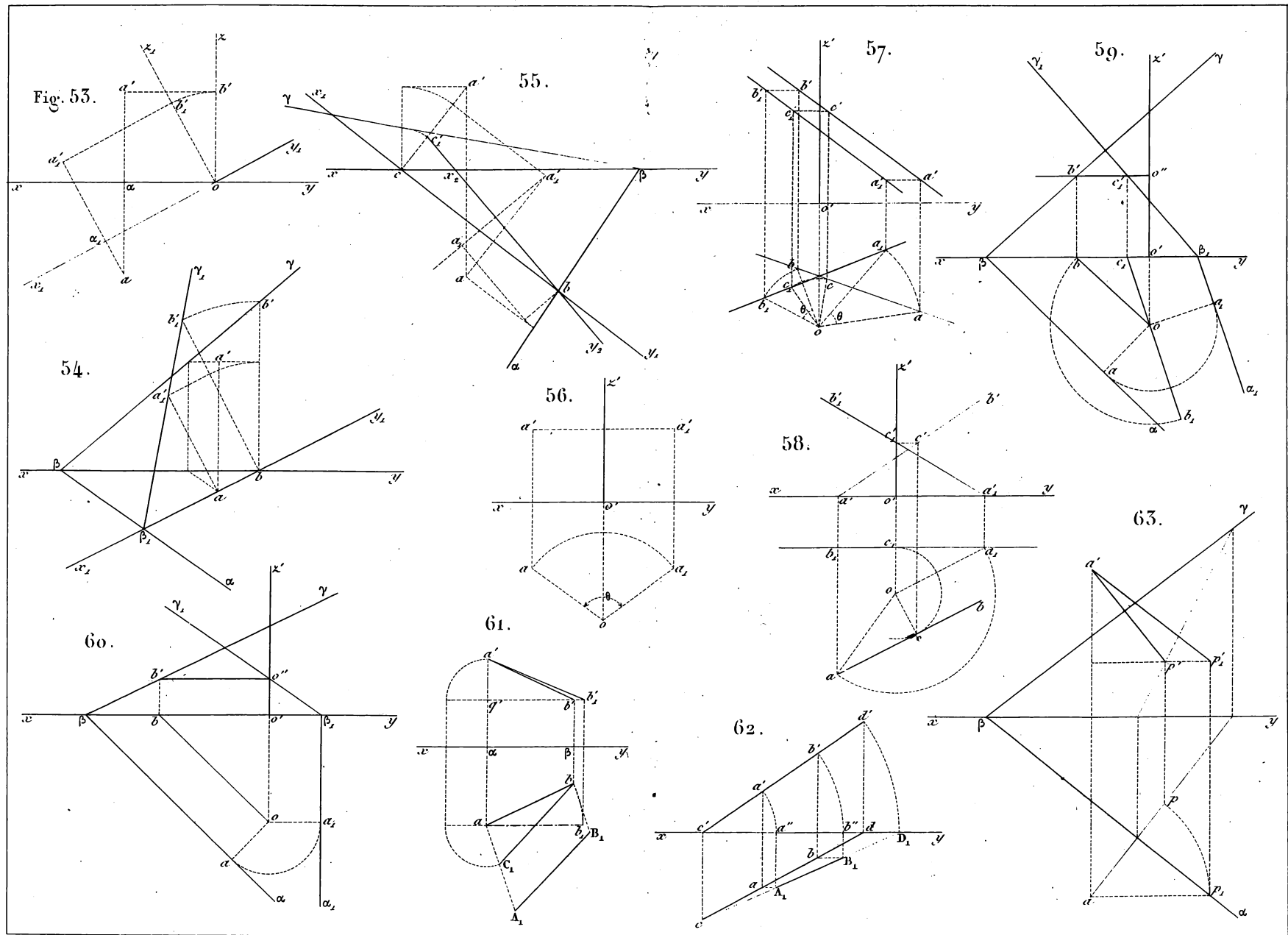

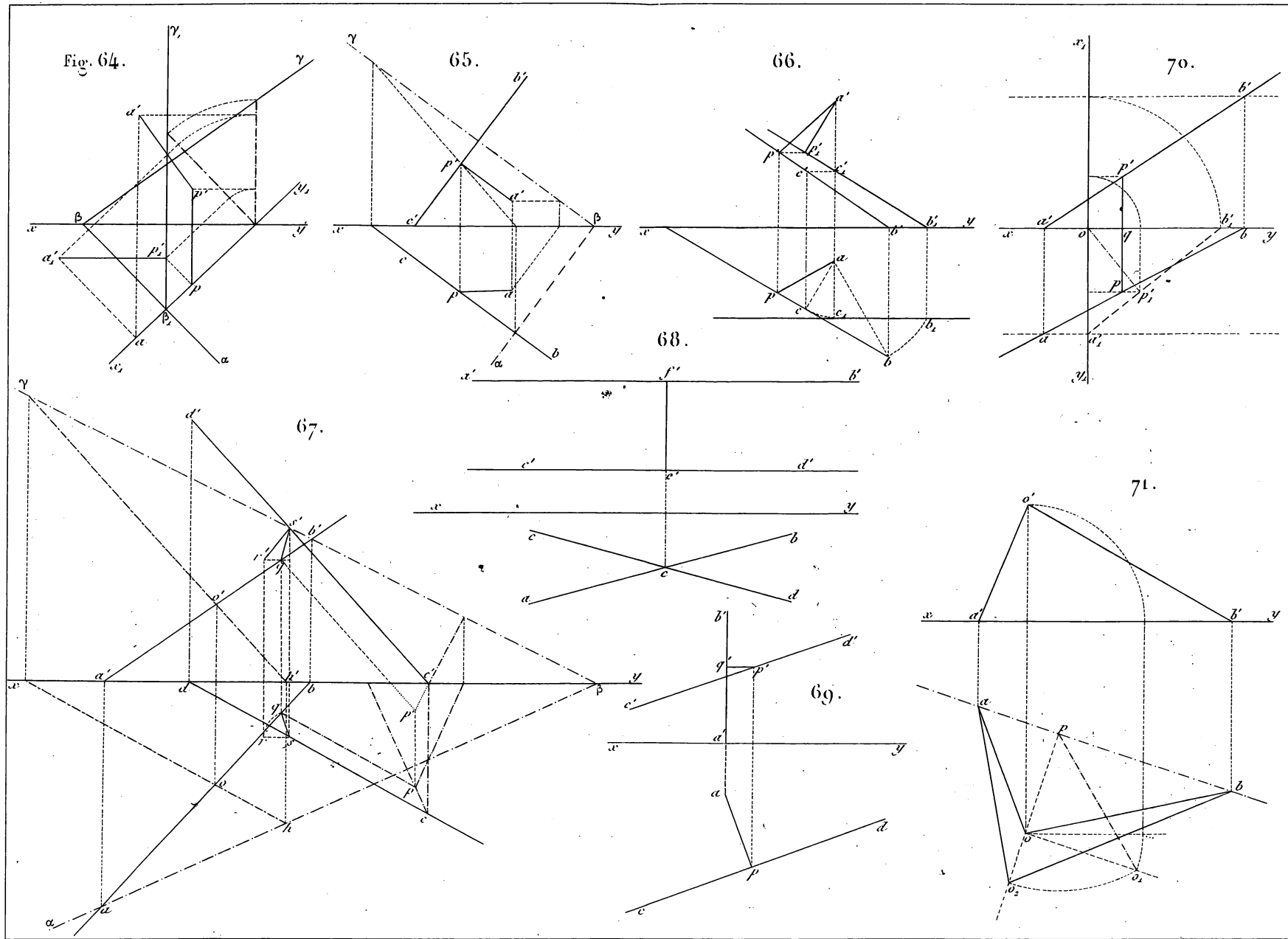

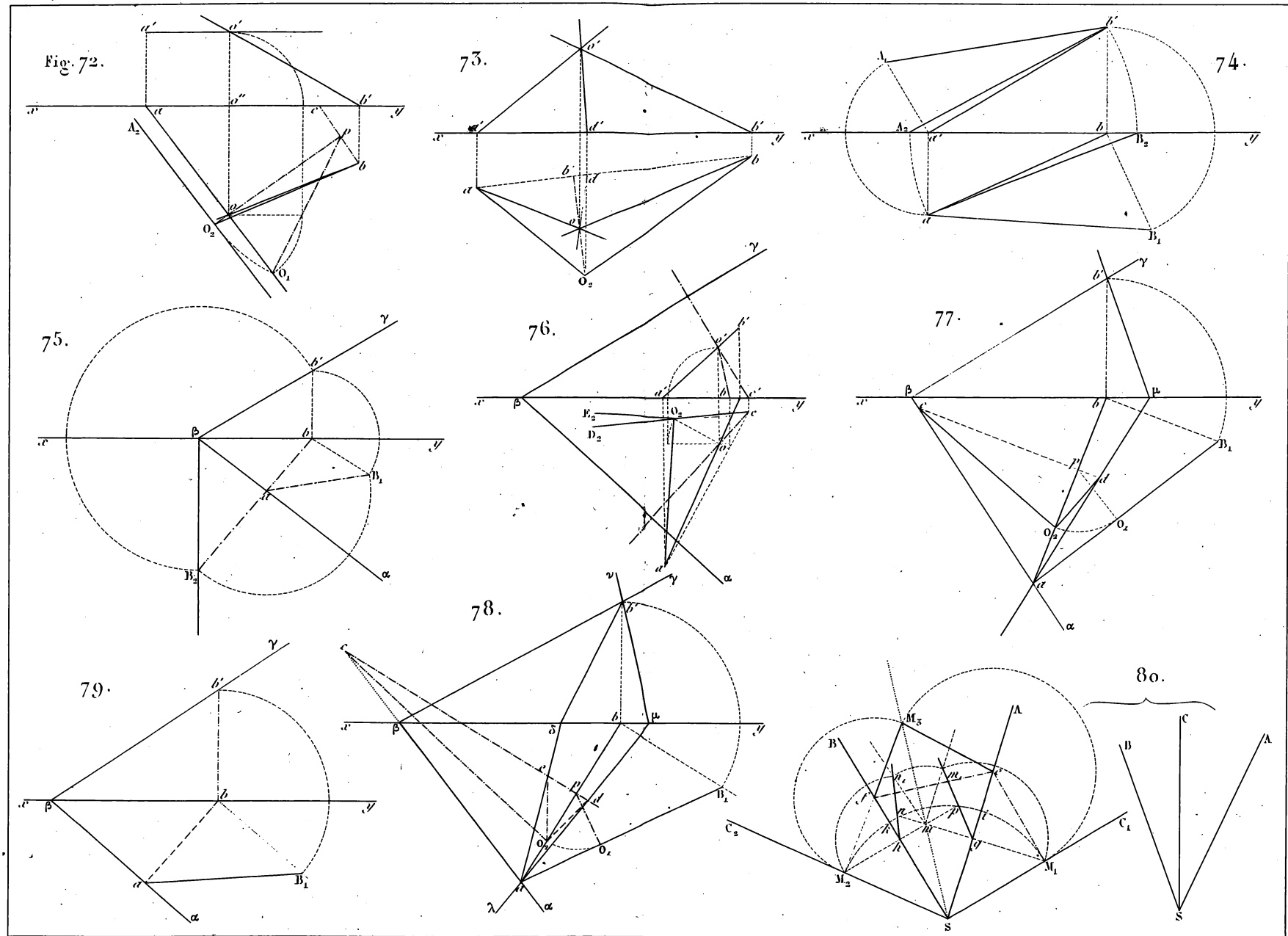

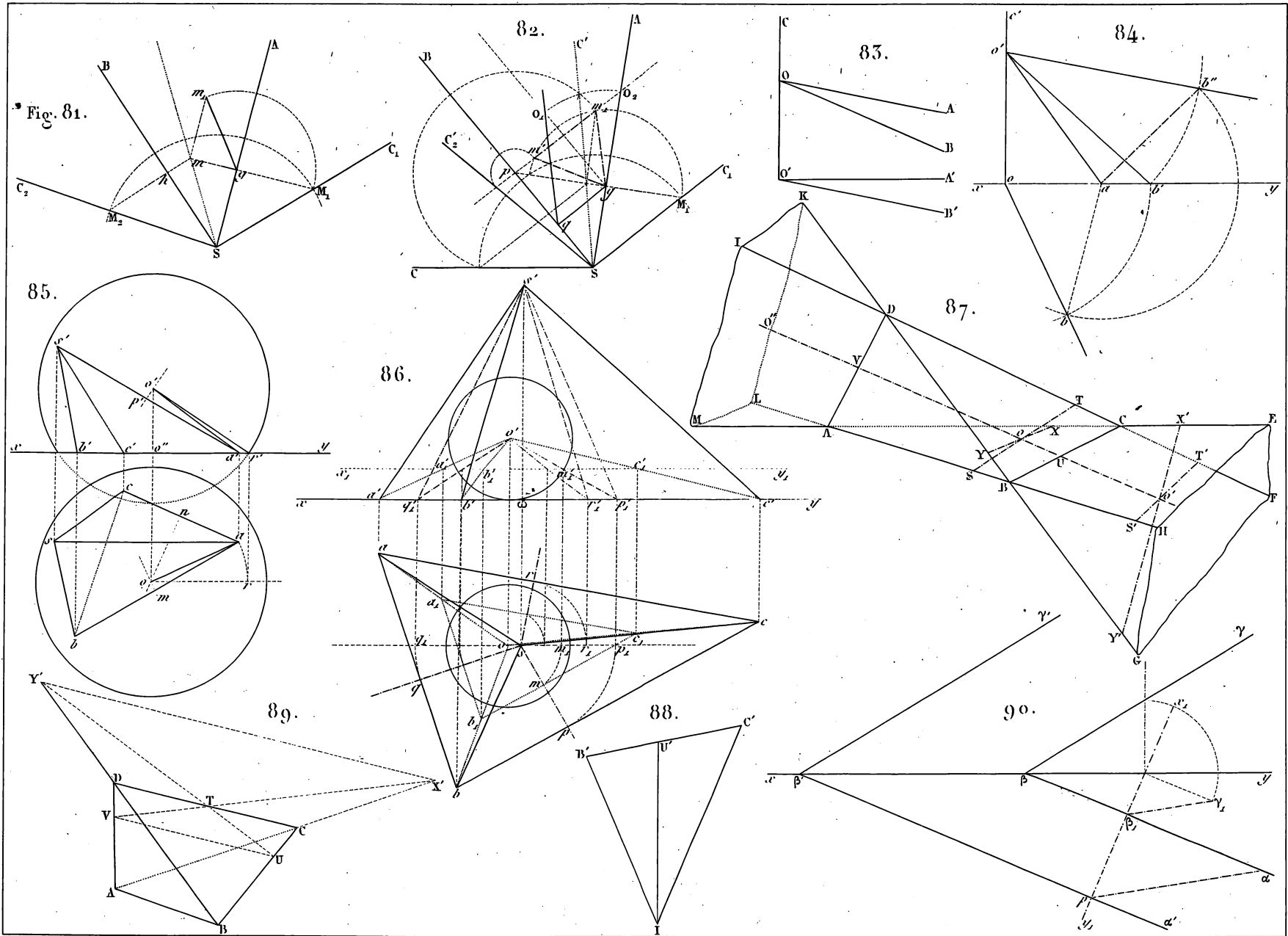

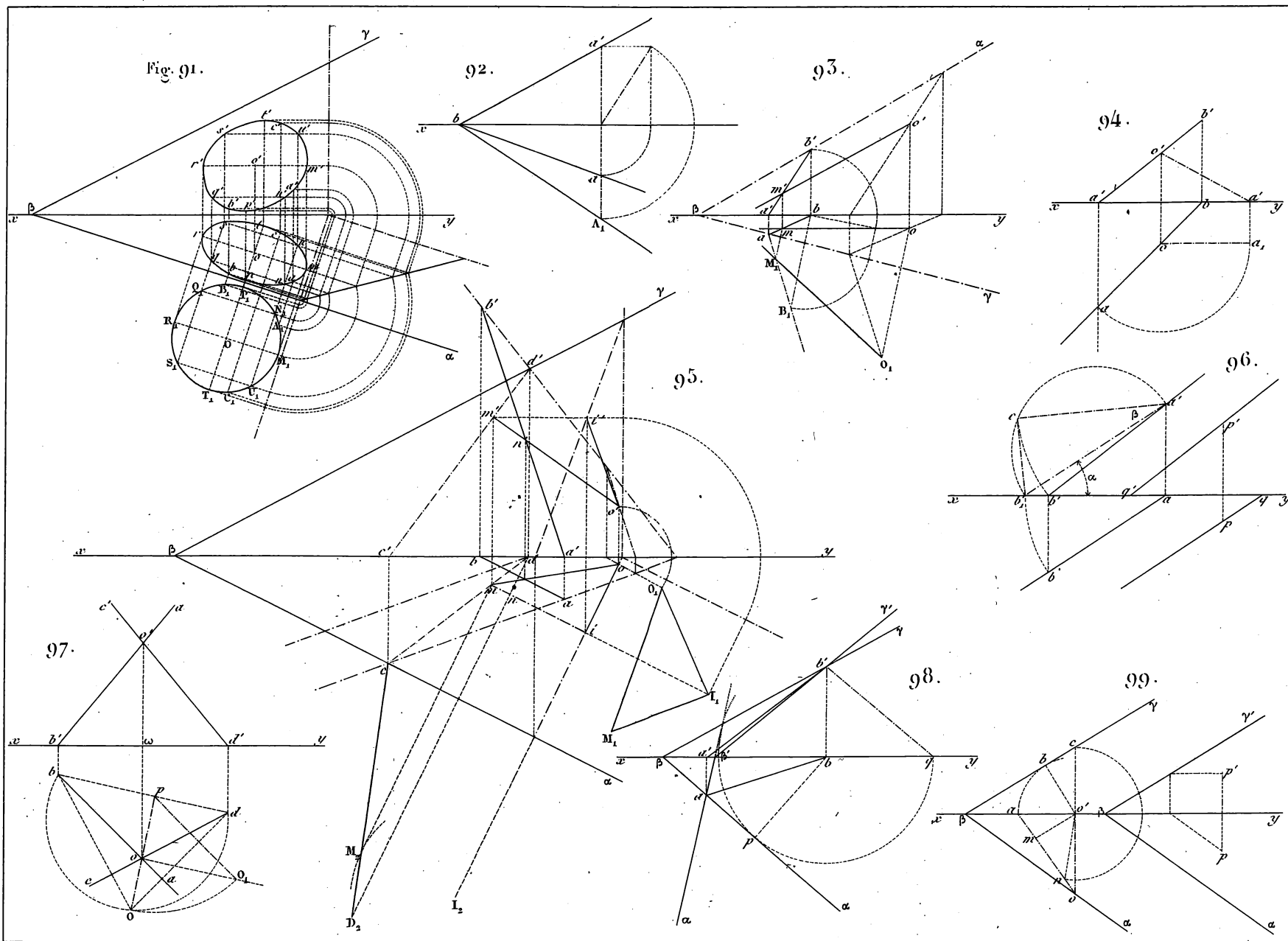

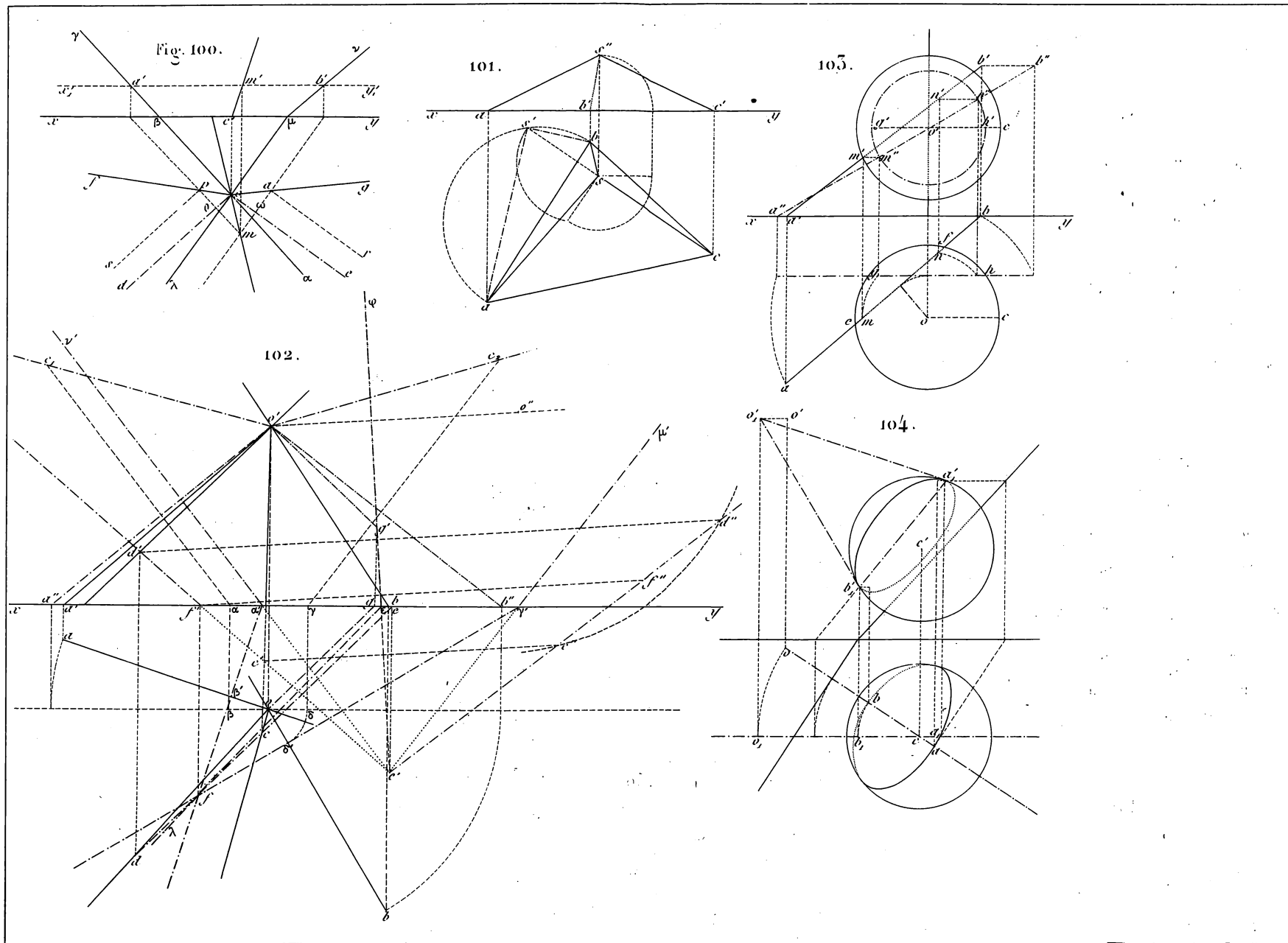

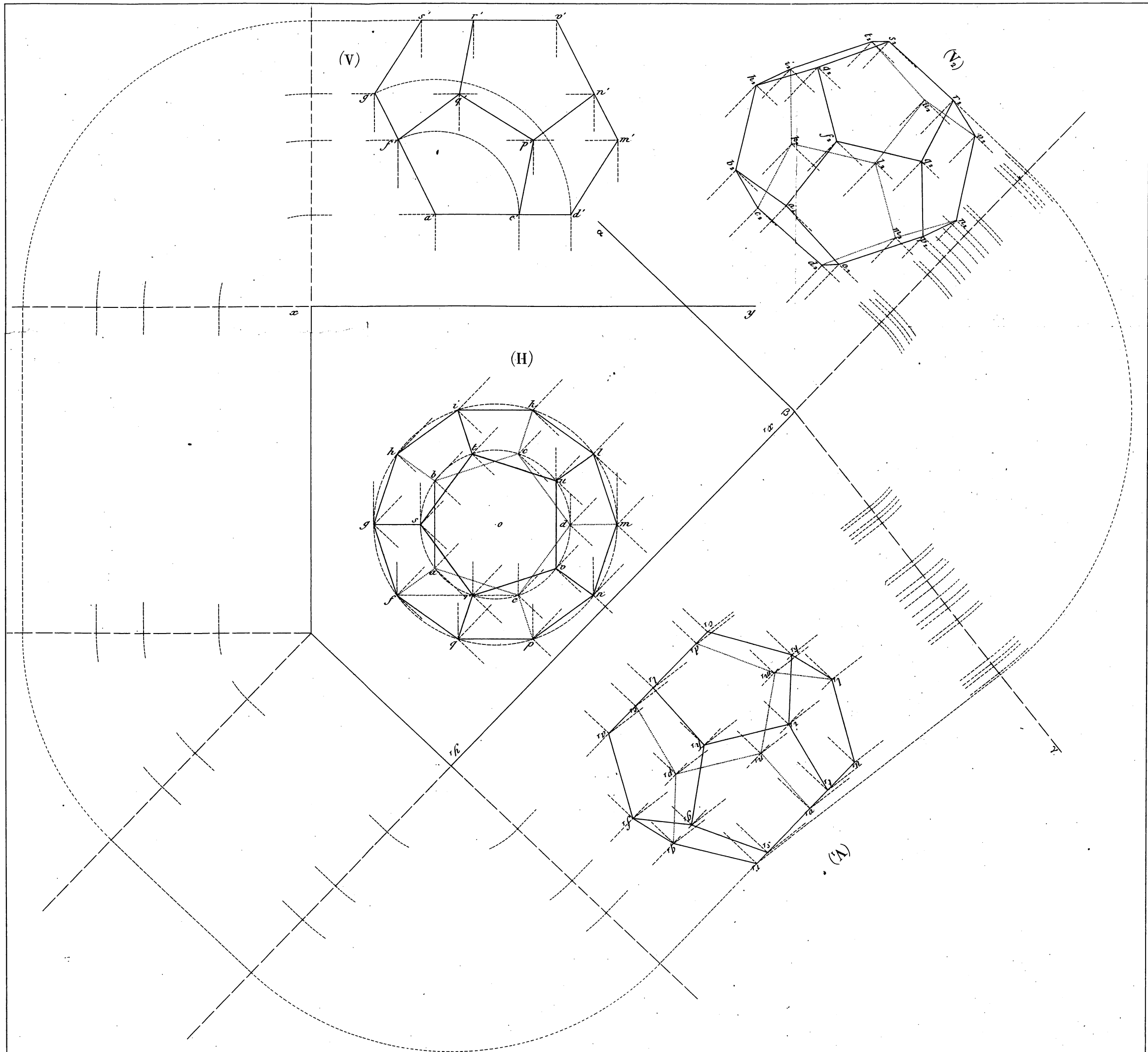

TRAITÉ ÉLÉMENTAIRE

DE

GÉOMÉTRIE DESCRIPTIVE

—

SECONDE PARTIE

—

ATLAS

OUVRAGES DU MÊME AUTEUR,

CHEZ LE MÊME LIBRAIRE :

ÉLÉMENTS DE GÉOMÉTRIE, 2^e édition (1866).

MANUEL DES CANDIDATS A L'ÉCOLE POLYTECHNIQUE.

TRAITÉ ÉLÉMENTAIRE DES SÉRIES.

THÉORÈMES ET PROBLÈMES DE GÉOMÉTRIE ÉLÉMENTAIRE.

MANUEL D'ARITHMÉTIQUE ET D'ALGÈBRE.

MANUEL DE GÉOMÉTRIE ET DE TRIGONOMÉTRIE.

MANUEL DE COSMOGRAPHIE.

MANUEL DE MÉCANIQUE.

TRAITÉ ÉLÉMENTAIRE

DE

GÉOMÉTRIE DESCRIPTIVE

PAR

EUGÈNE CATALAN

ANCIEN ÉLÈVE DE L'ÉCOLE POLYTECHNIQUE,
DOCTEUR ÈS SCIENCES, PROFESSEUR D'ANALYSE A L'UNIVERSITÉ DE LIÈGE,
ASSOCIÉ DE L'ACADÉMIE DE BELGIQUE, MEMBRE DE LA SOCIÉTÉ PHILOMATHIQUE DE PARIS
ET DE LA SOCIÉTÉ DES SCIENCES DE LIÈGE,
CORRESPONDANT DE L'ACADÉMIE DES SCIENCES DE TOULOUSE,
DE LA SOCIÉTÉ DES SCIENCES DE LILLE
ET DE LA SOCIÉTÉ D'AGRICULTURE DE LA MARNE.



SECONDE PARTIE

DES SURFACES COURBES

—

ATLAS

—

QUATRIÈME ÉDITION, REVUE ET AUGMENTÉE



PARIS

DUNOD, ÉDITEUR

SUCESSEUR DE VICTOR DALMONT

Précédemment Carilian-Gœury et V^o Dalmont

LIBRAIRE DES CORPS DES PONTS ET CHAUSSÉES ET DES MINES

Quai des Augustins, 49

—
1868

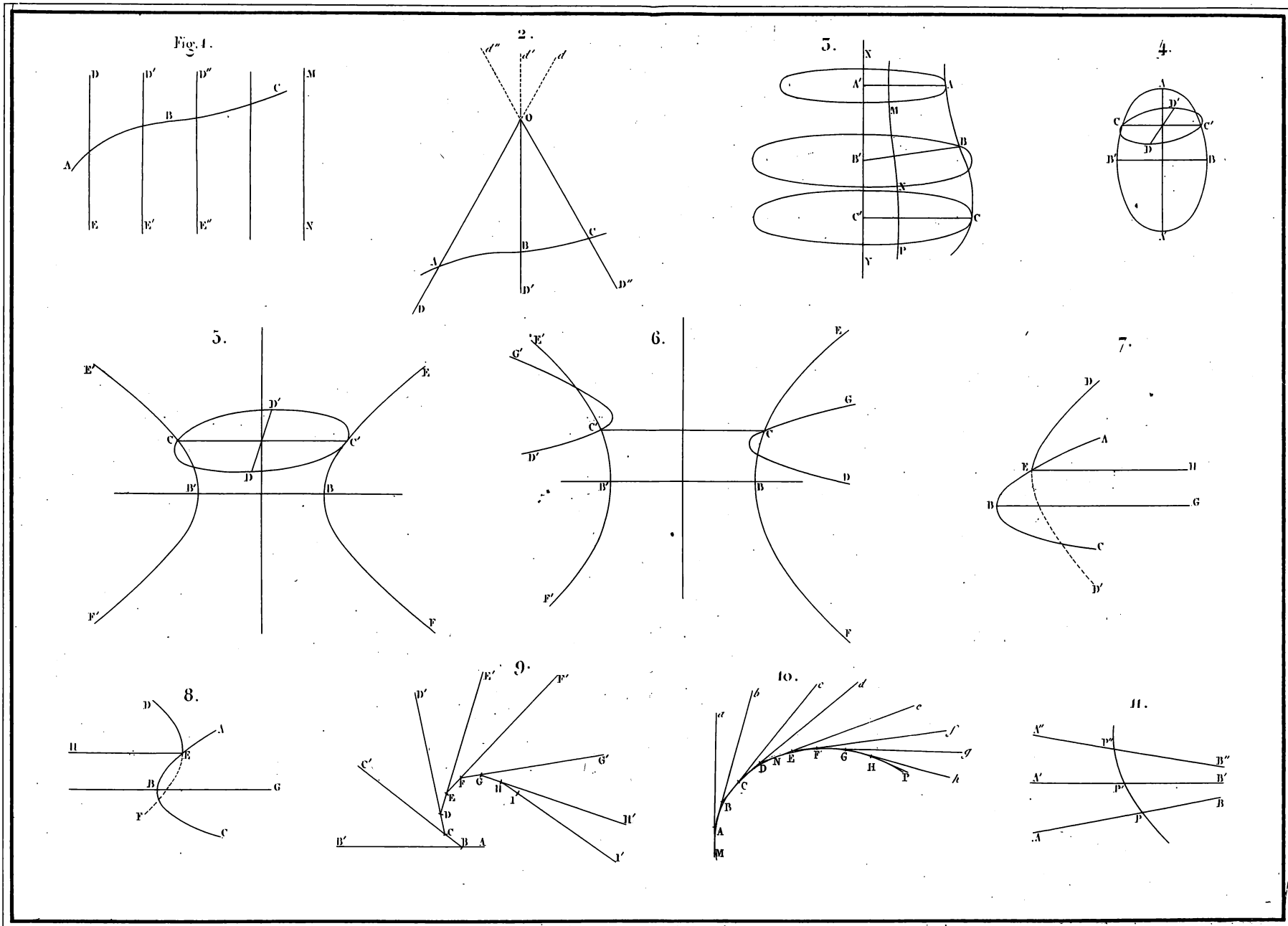

Catalan del.

Lemaître sc.

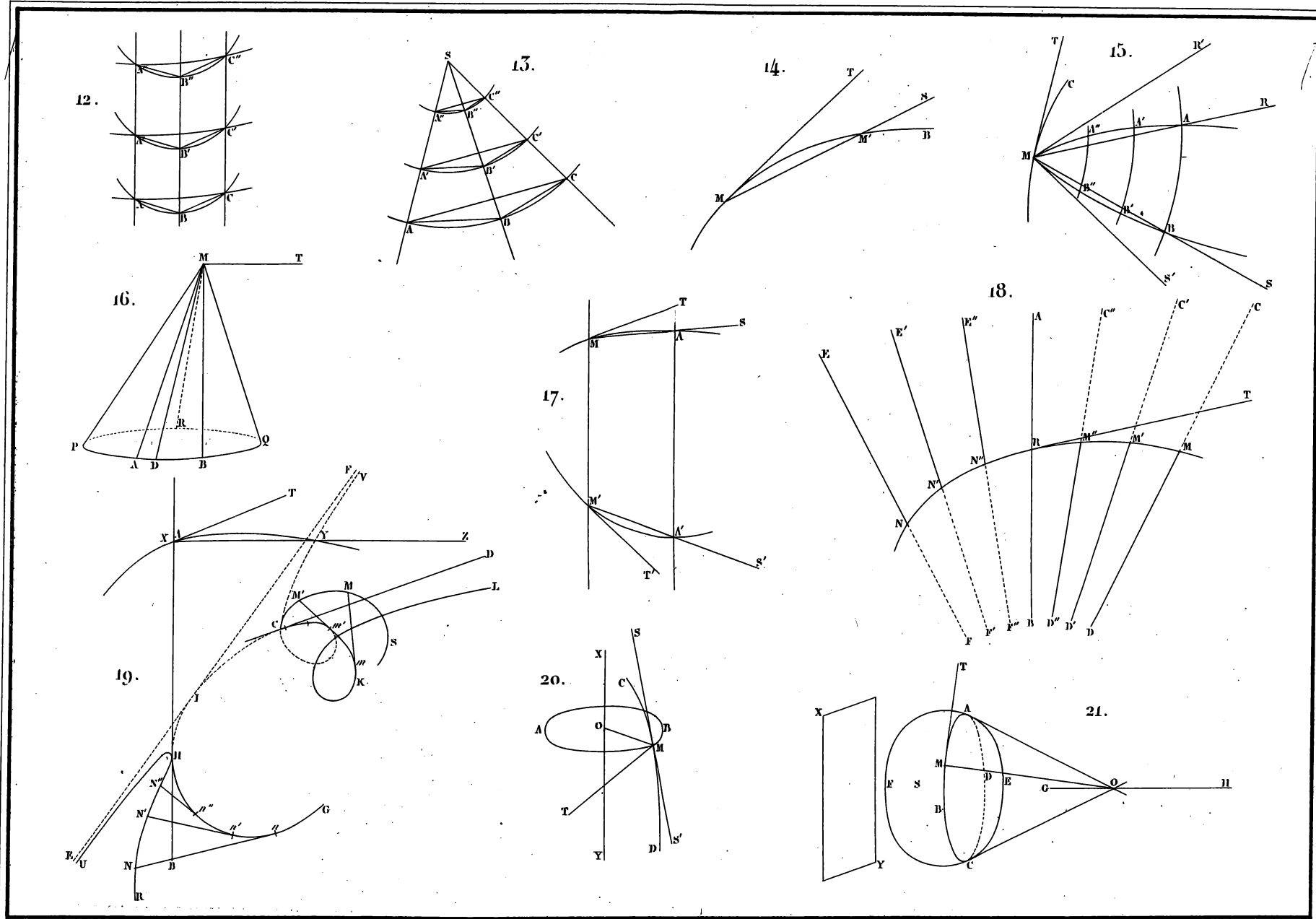

Catalan del.

Lemaître sc.

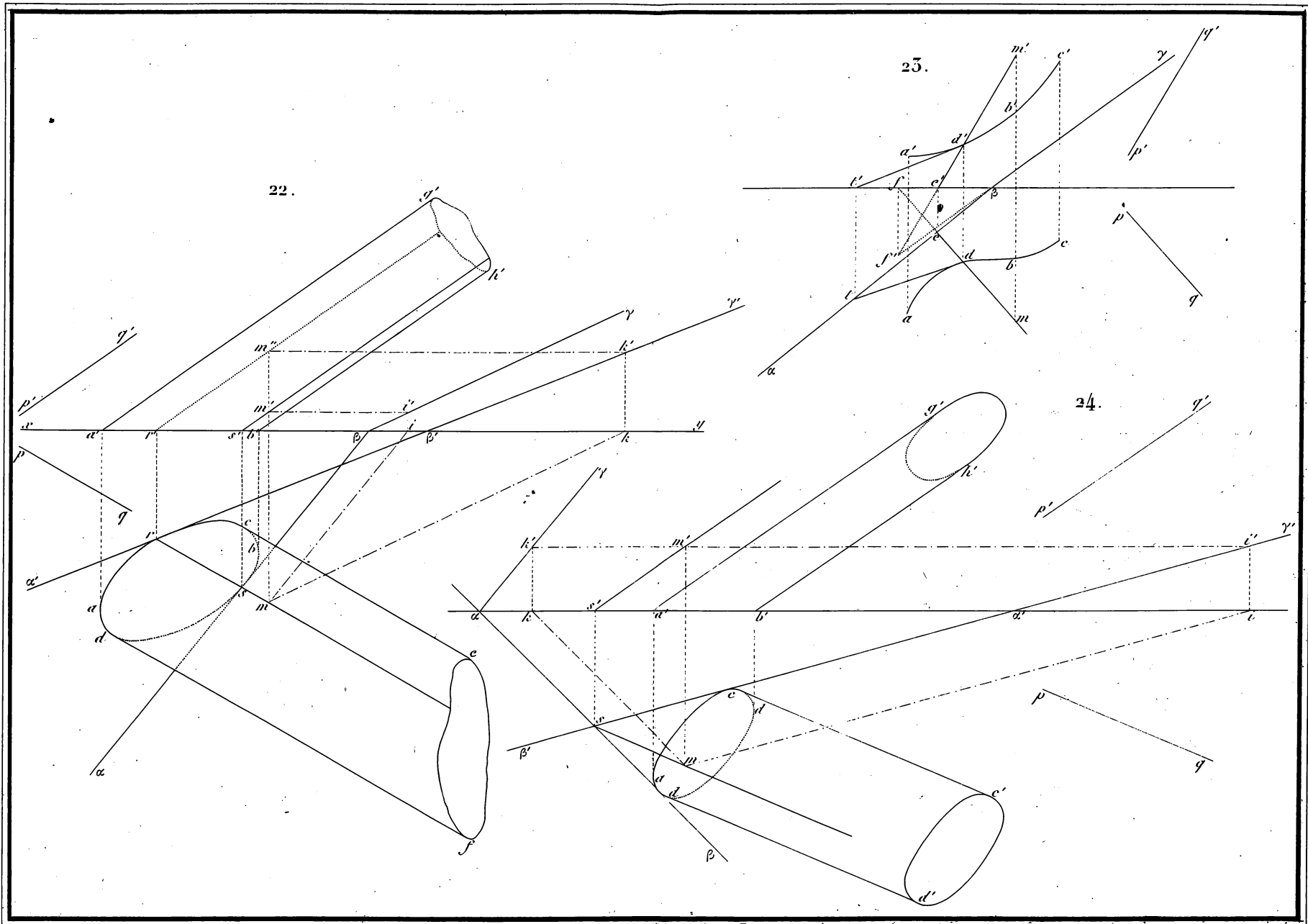

Calahan del.

Lemaître sc.

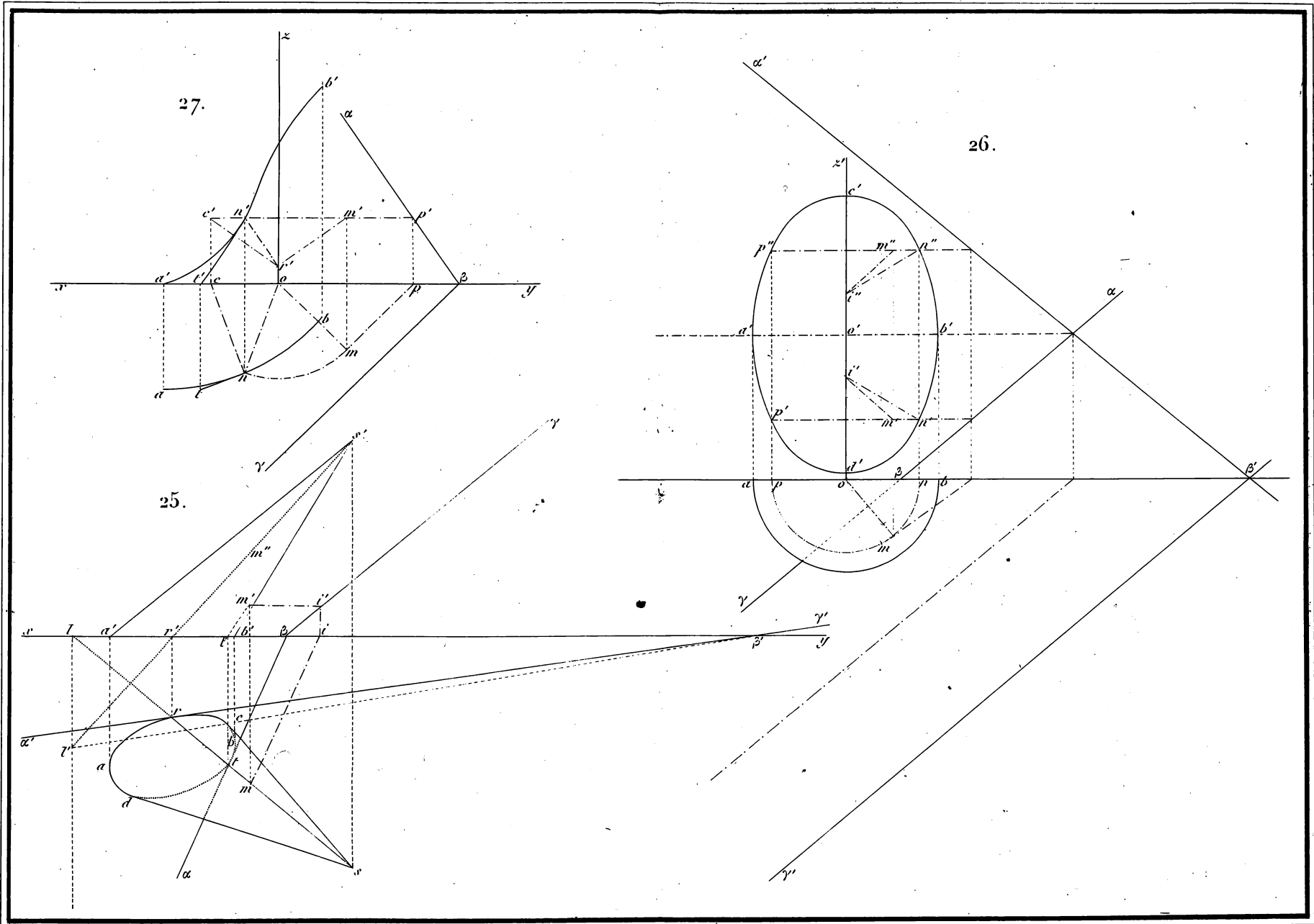

Catalan del.

Lemaître sc.

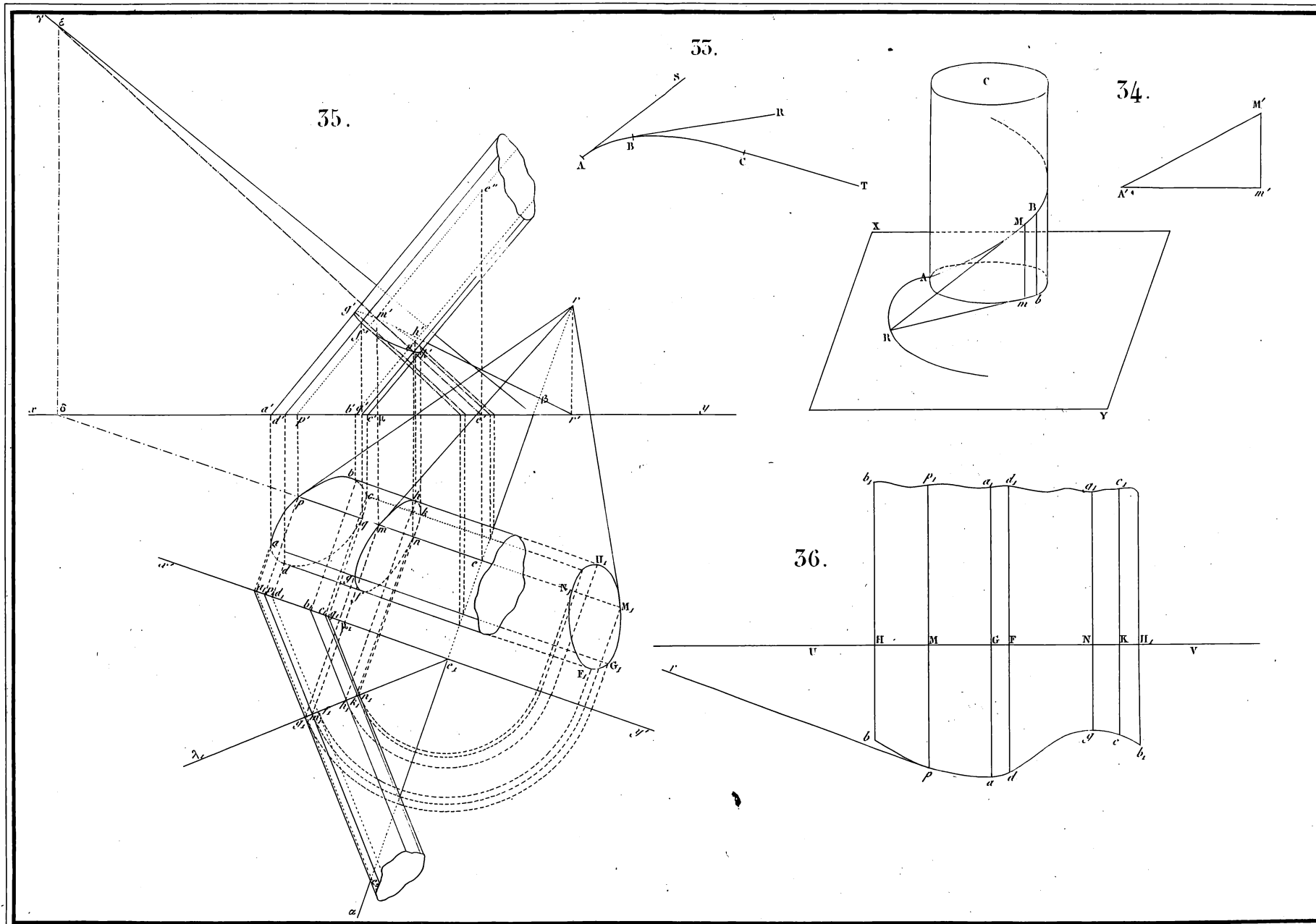

Catalan del.

Lemaître sc.

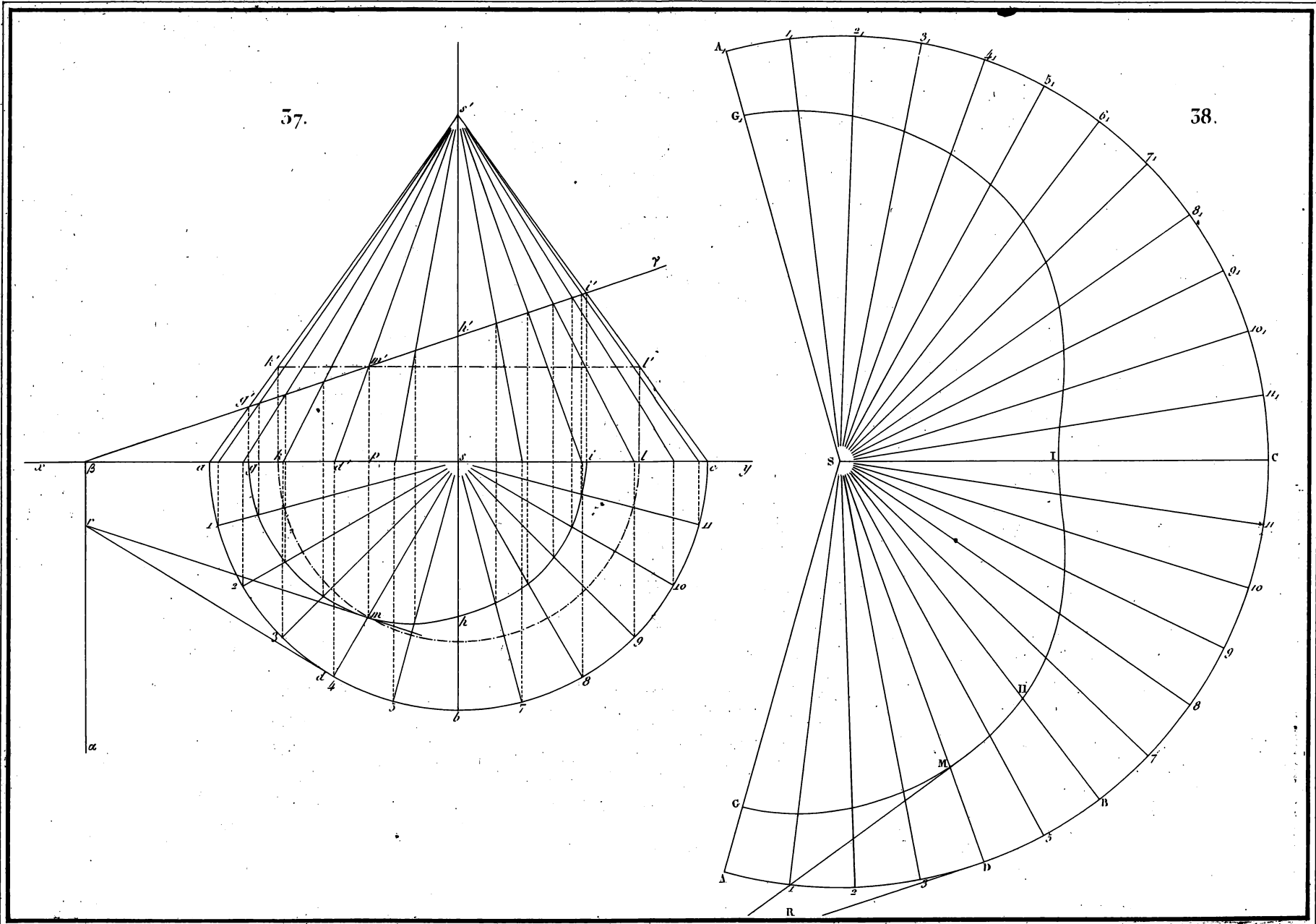

Cavalan del.

Lemaître sc.

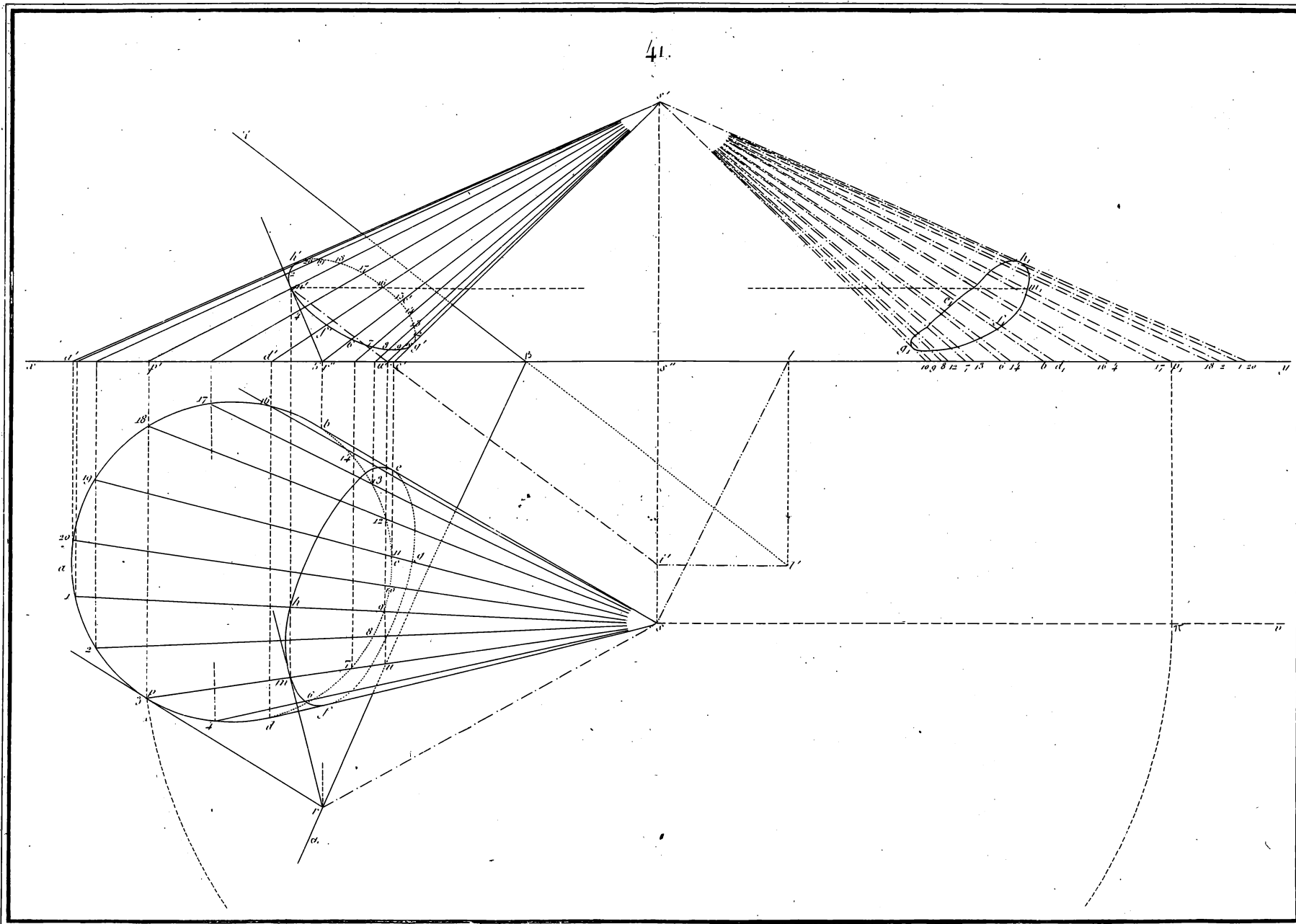

Catalan del.

Levattu sc.

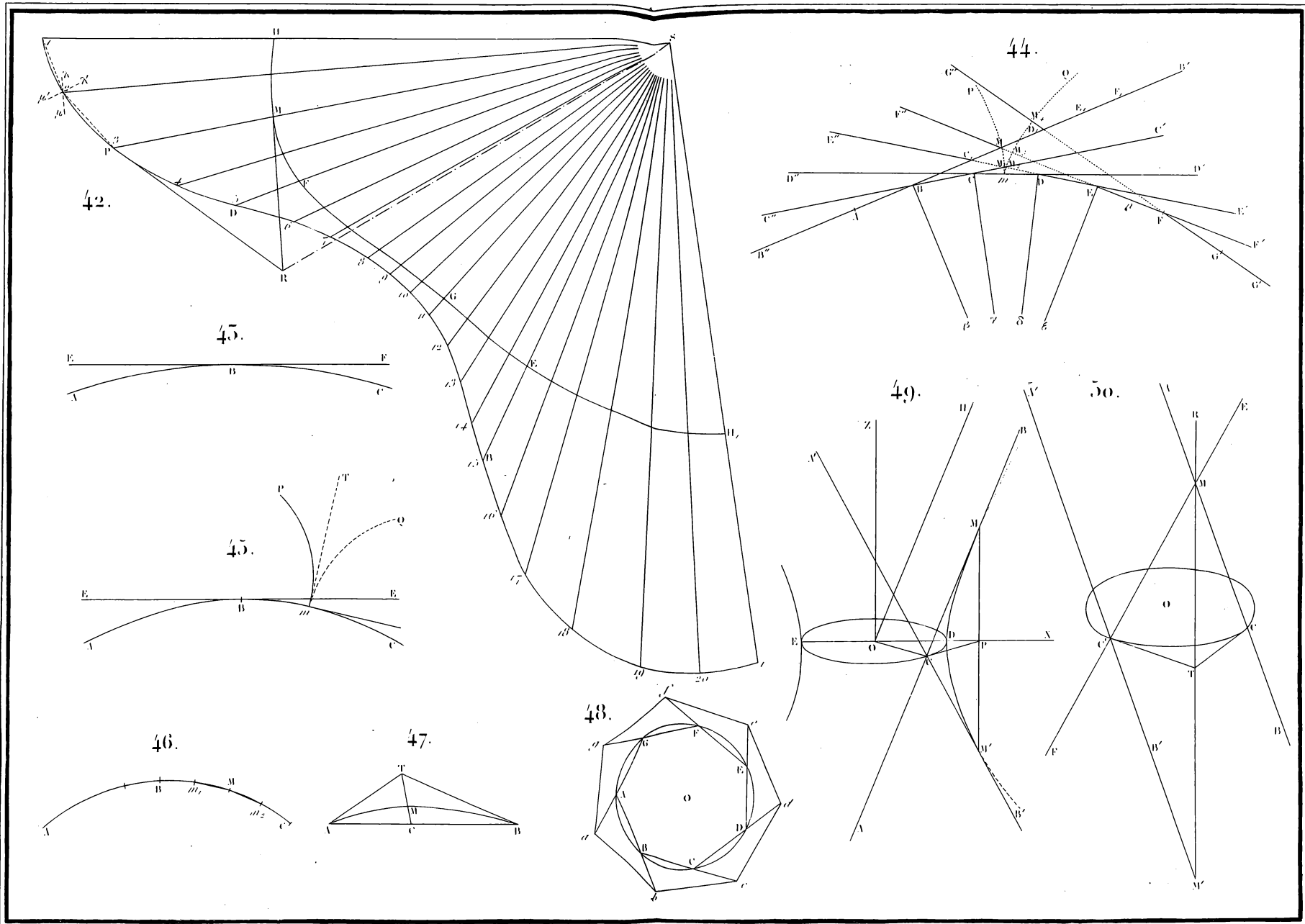

51.

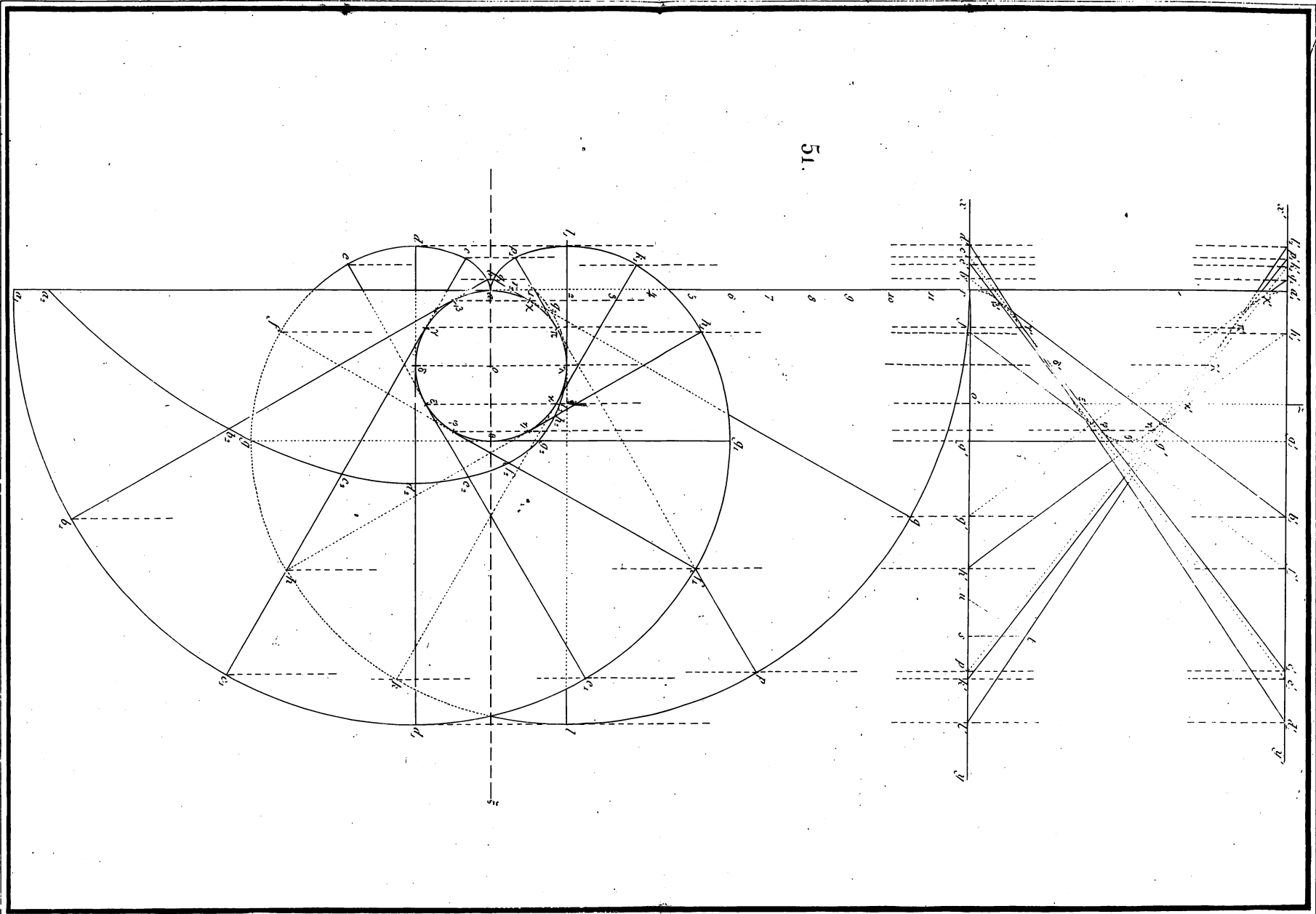

totalité del.

lematre se.

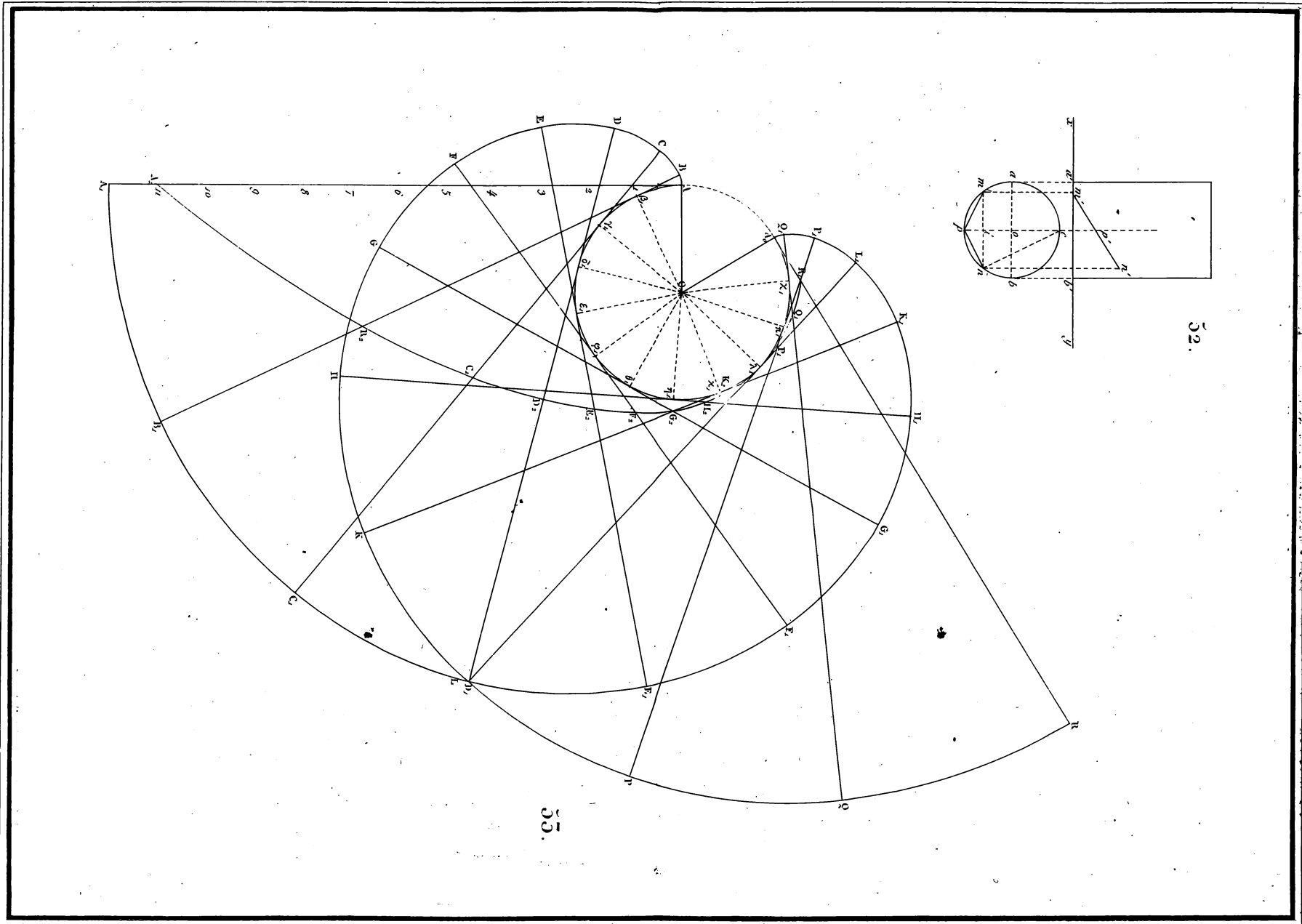

Vitalan del.

Lemaitre sc.

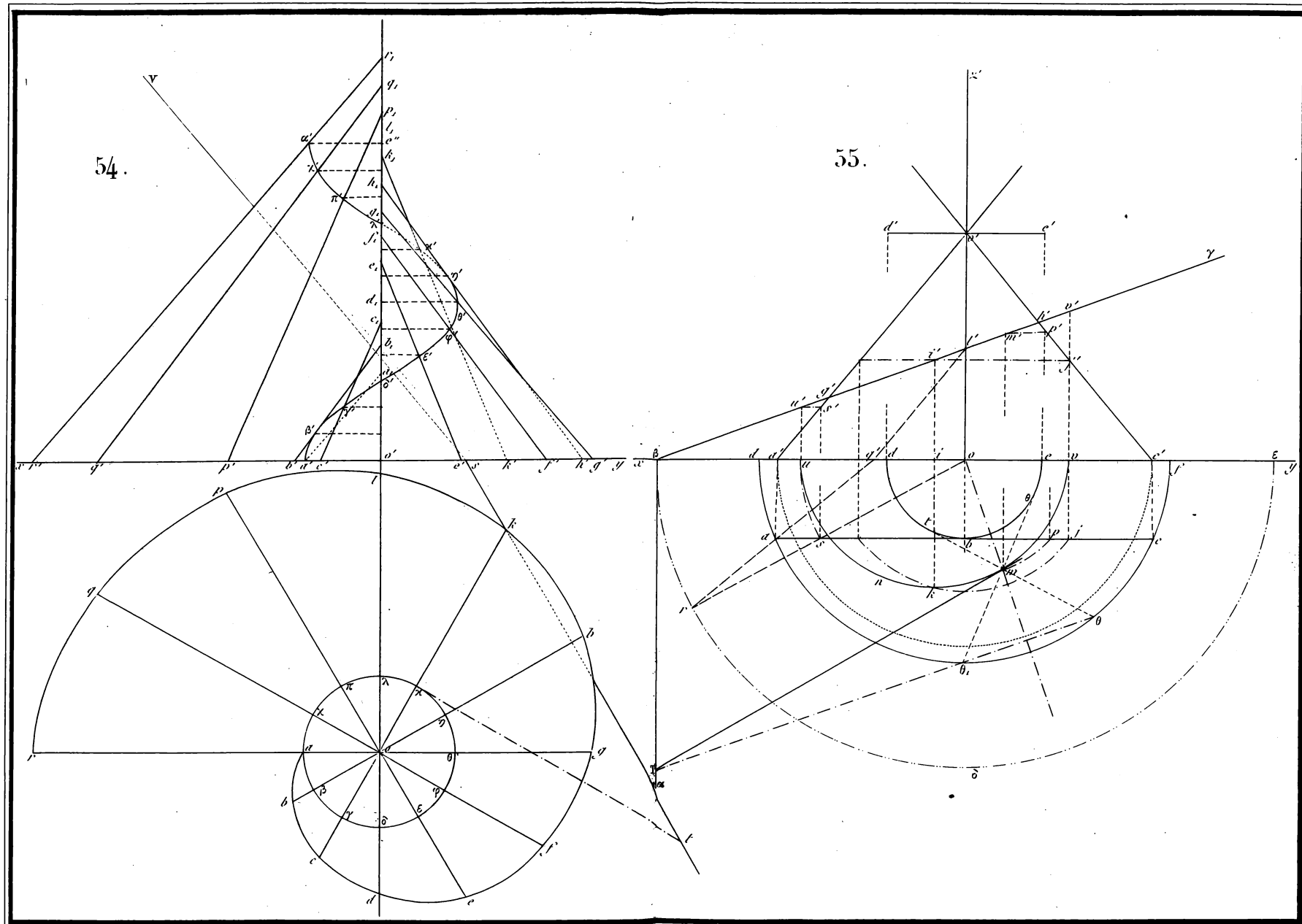

Catalan del.

Lemaître sc.

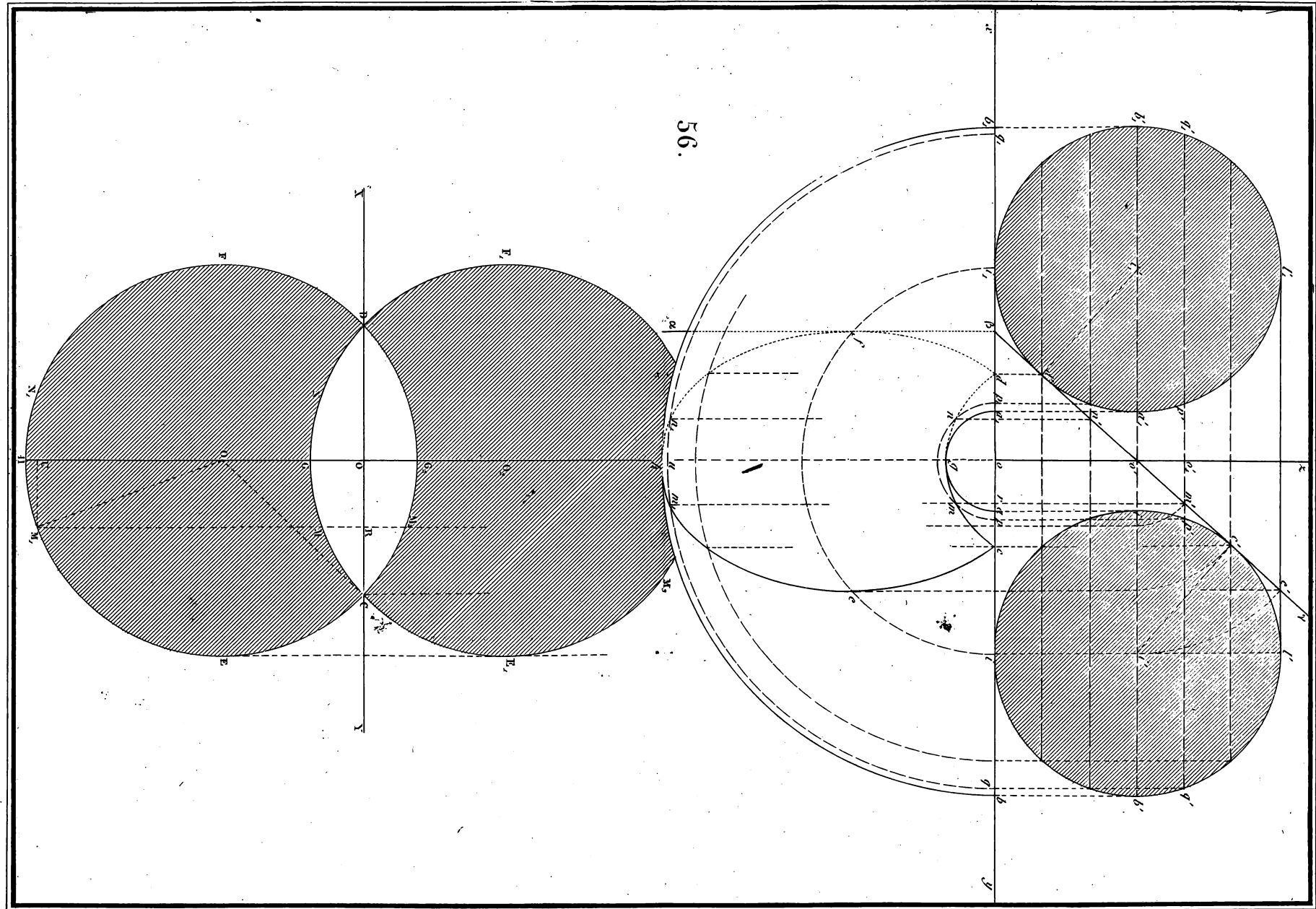

Catalan del.

Lemaître sc.

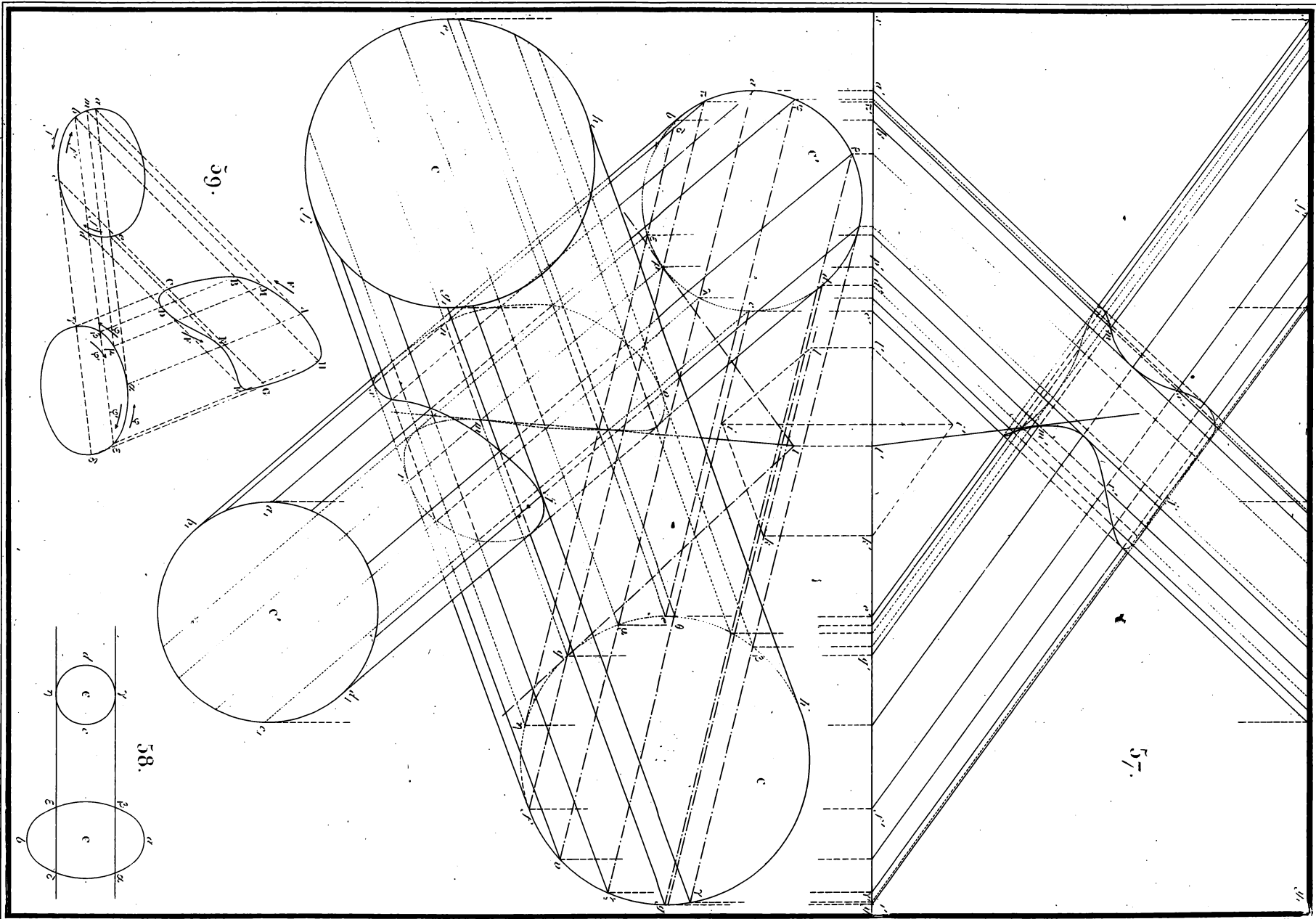

Catalan del.

Lemaître sc.

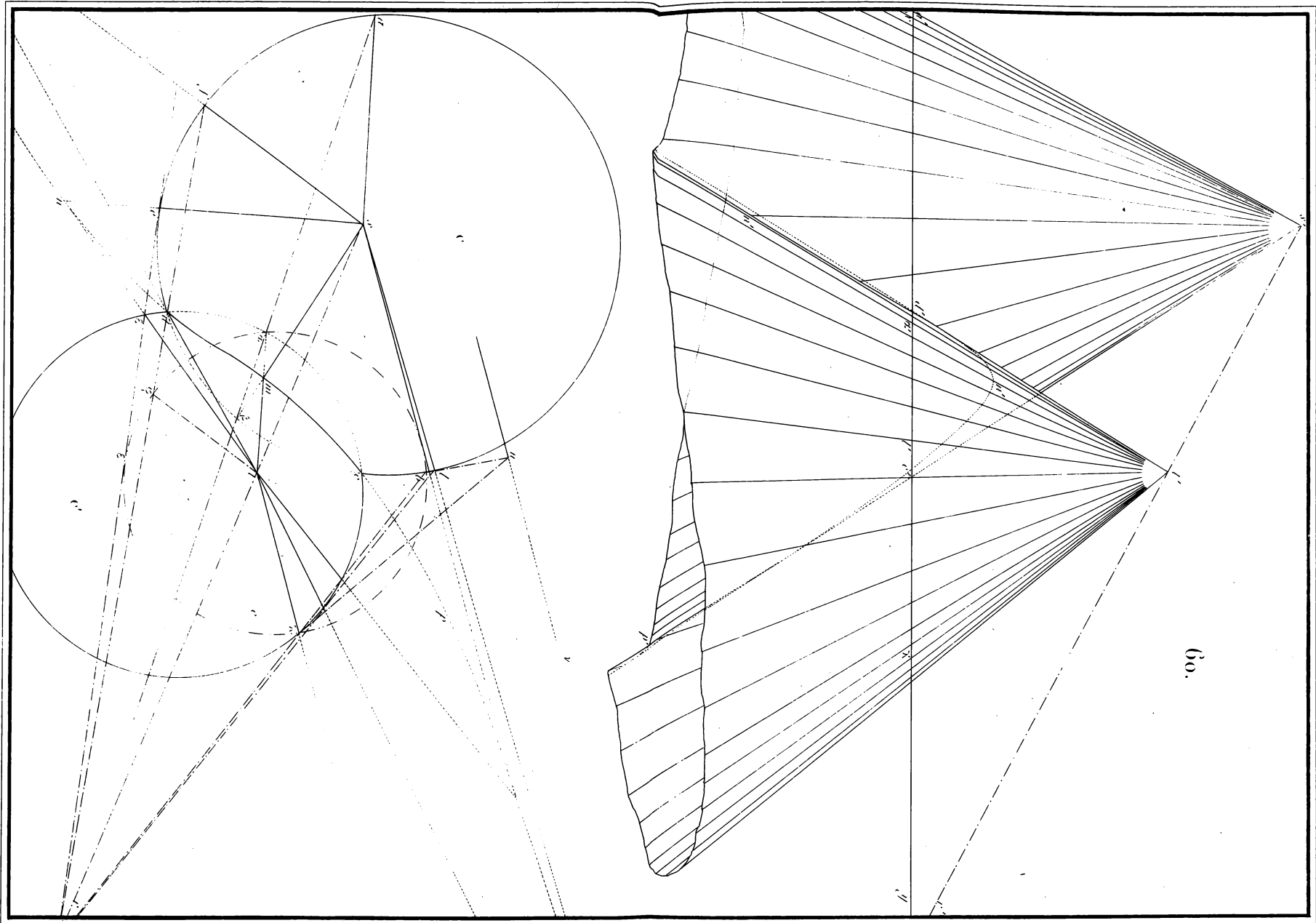

Catalan del.

Lemaitre sc.

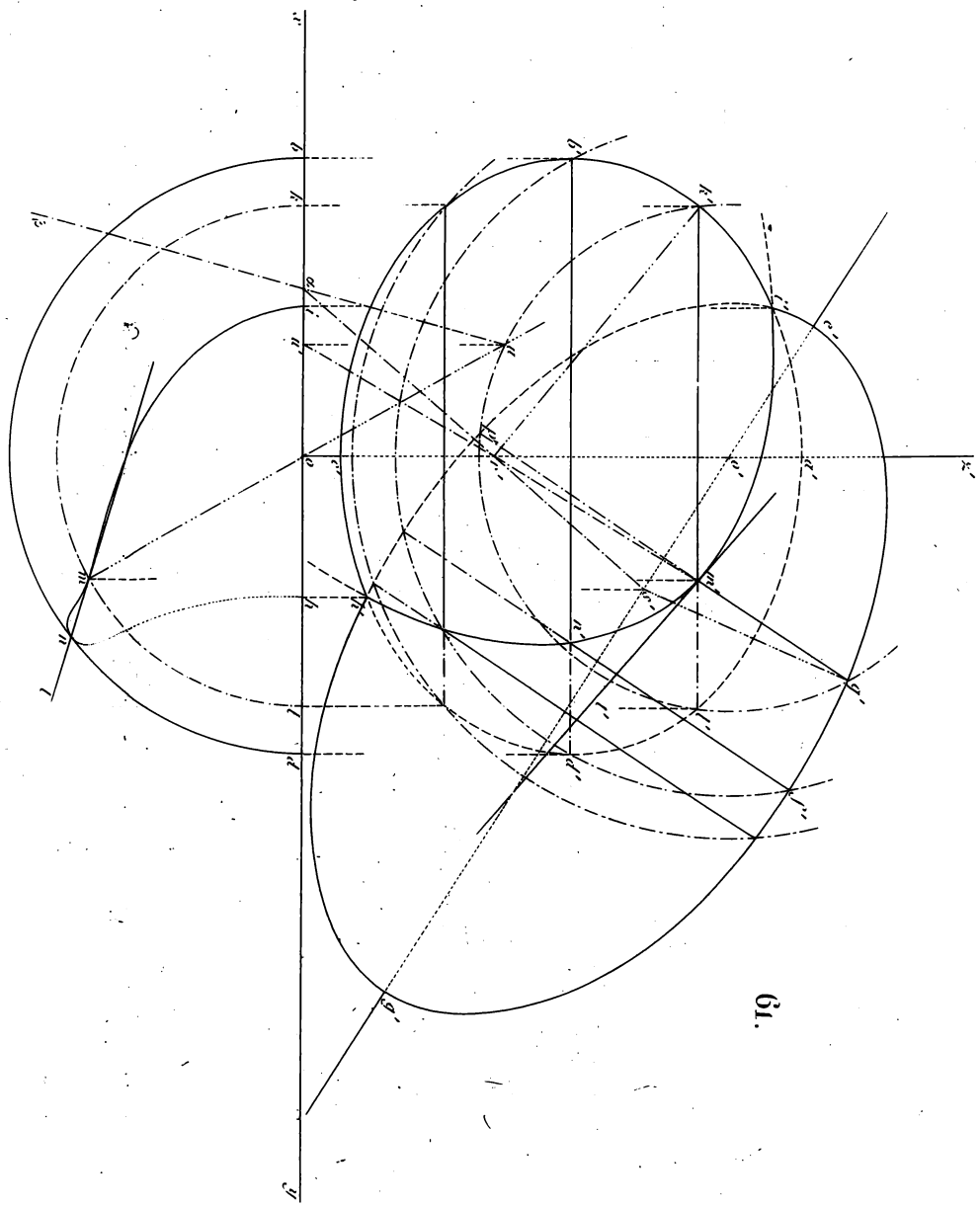

61.

63.

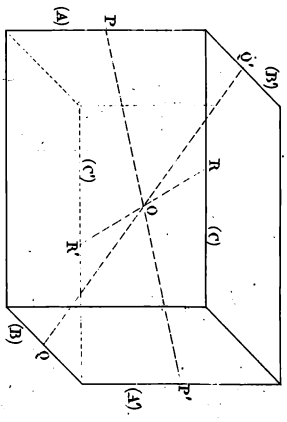

62.

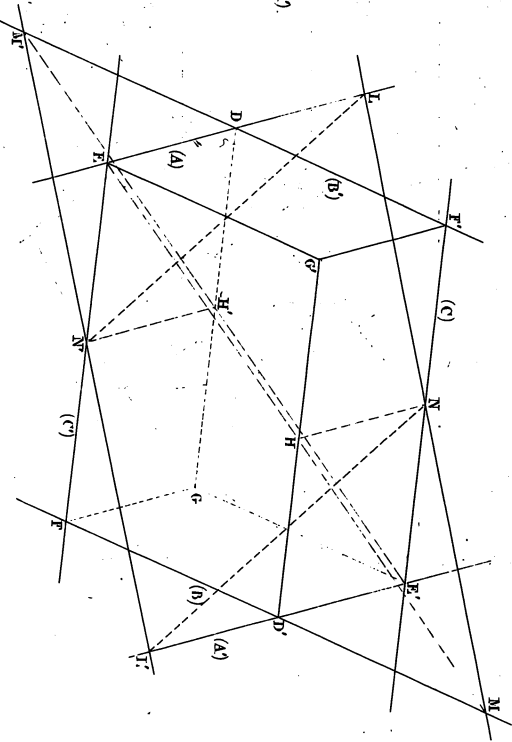

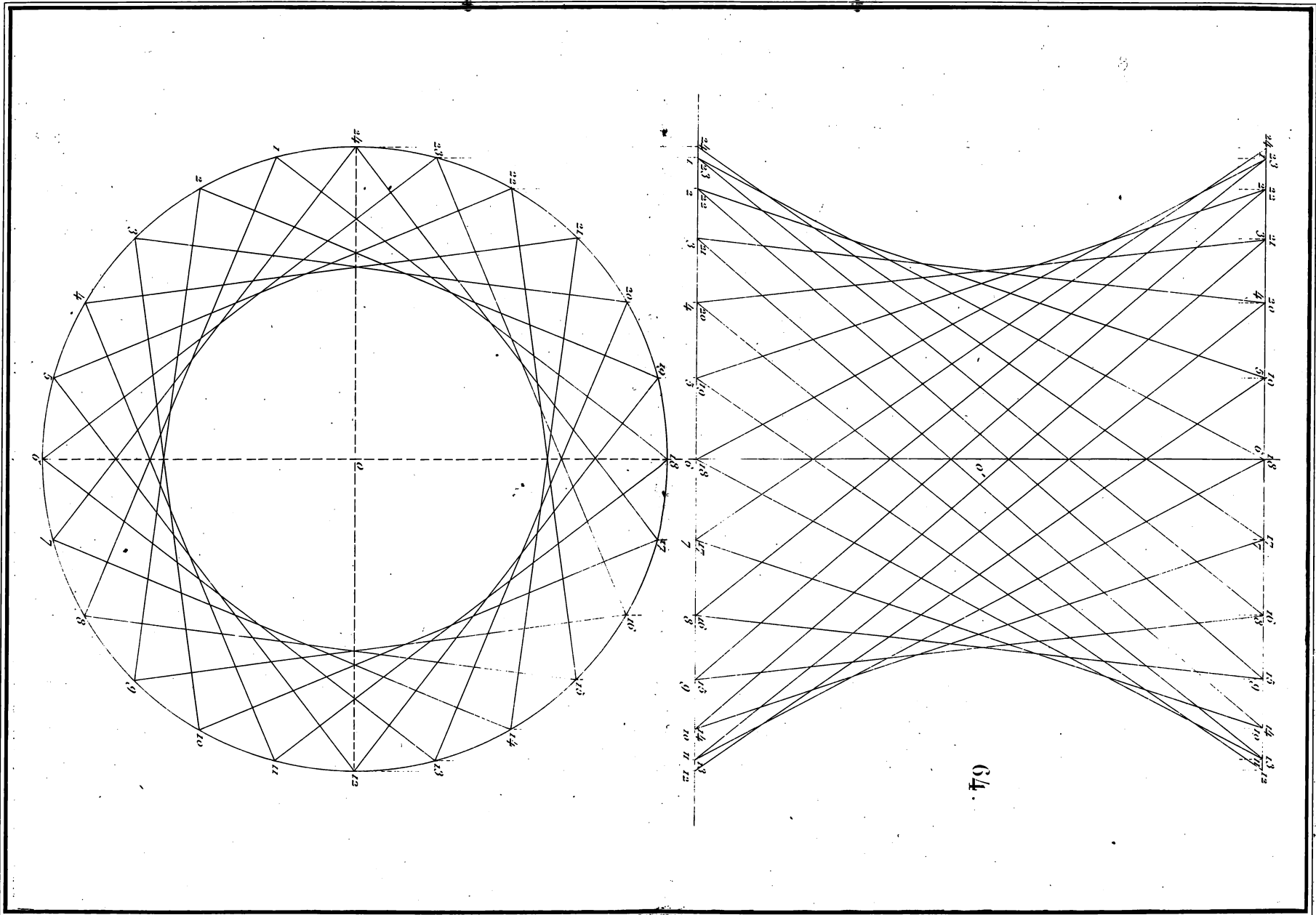

Catalan del.

Lemaitre sc.

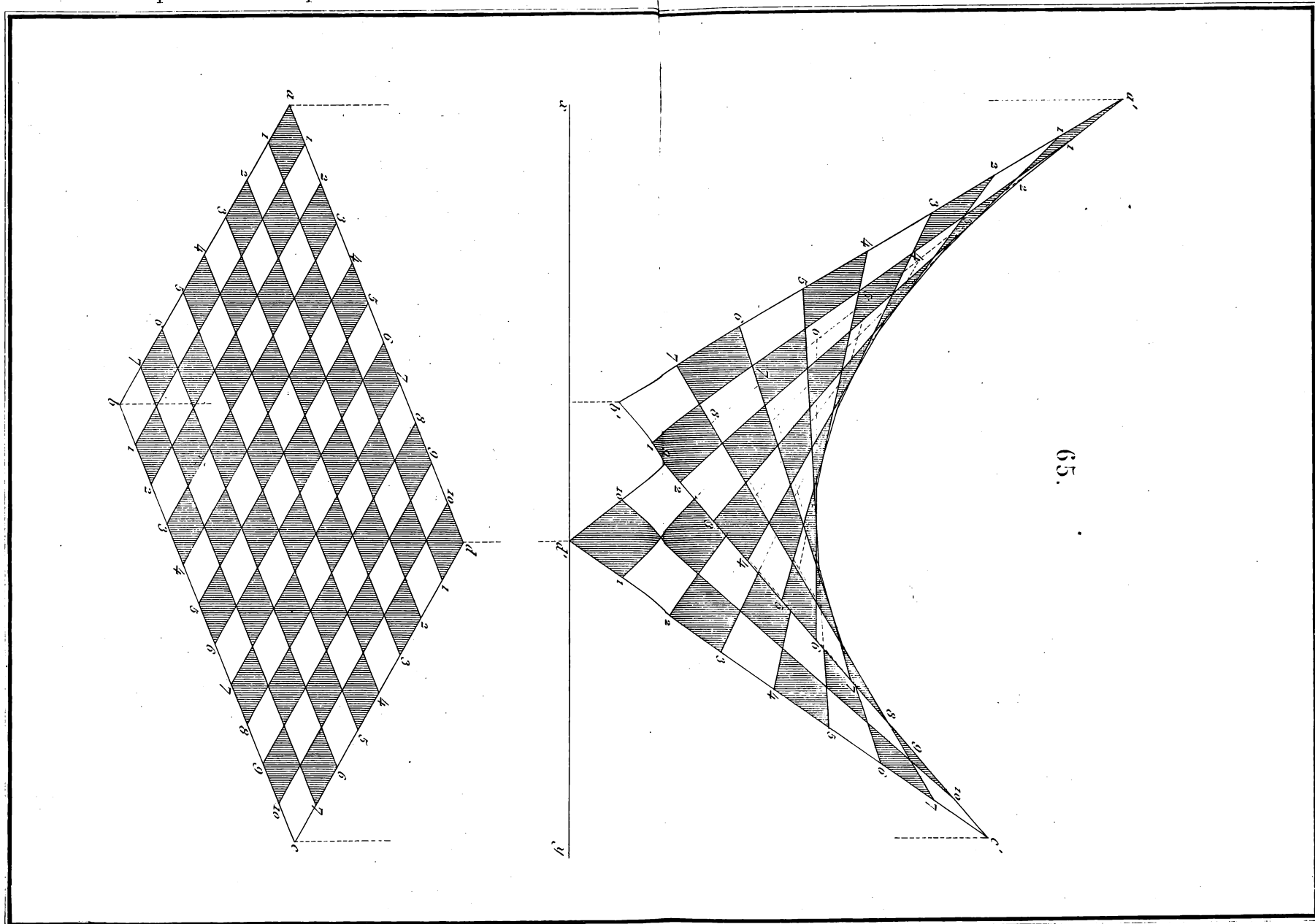

Catalan del.

Lemaitre sc.

U 2906B

ULg - C.I.C.B.



700302773

L'OUVRAGE COMPLET se vend. 7 fr. 50

1^{re} PARTIE seule : LA LIGNE DROITE ET LE PLAN. In-8°, avec Atlas. 4 fr.

2^e PARTIE seule : DES SURFACES COURBES. In-8°, avec Atlas. . . 4 fr.

A LA MÊME LIBRAIRIE :

BOUTAN, professeur au lycée Saint-Louis, et **D'ALMEIDA**, professeur au lycée Napoléon, **Cours élémentaire de physique** contenant toutes les connaissances nécessaires à ceux qui se destinent au baccalauréat ès sciences, aux Ecoles spéciales du gouvernement, à l'École centrale des arts et manufactures, et à ceux qui suivent les cours des Ecoles professionnelles et des nouvelles Facultés des sciences appliquées. 2 beaux vol. in-8, illustrés de figures et d'un spectre solaire intercalés dans le texte. 3^e édition, 1867. 12 fr.

— On vend séparément la dernière partie composée de **Problèmes** classés par sections. 1 broch. grand in-8. 1 fr.

DEBRAY, répétiteur à l'École normale, professeur au lycée Charlemagne. **Cours élémentaire de chimie** contenant toutes les connaissances nécessaires à ceux qui se destinent au baccalauréat ès sciences, aux Ecoles spéciales du gouvernement, à l'École centrale des arts et manufactures, et à ceux qui suivent les cours des Ecoles professionnelles et des nouvelles Facultés des sciences appliquées. 2^e édition. 1 beau vol. in-8, avec un grand nombre de figures dans le texte 1865. Prix : 7 fr.

DOULIOT (A.), professeur d'architecture et de construction à l'École de dessin de Paris. **Traité spécial de la coupe des pierres**, 2^e édition, 1^{re} partie, revue et augmentée par M. JAY, architecte en chef des travaux publics, professeur d'architecture et de construction aux Ecoles des beaux-arts et de dessin; 2^e partie, revue, mise au courant et augmentée d'un supplément important sur les ponts biais, par M. J. CLAUDEL, ingénieur civil. 2 vol. in-4°, dont un de 120 planches environ (en publication). Prix : 30 fr.

GASTELNAU, professeur au collège Stanislas, **Cours de Mathématiques appliquées** à l'usage des candidats aux emplois dans les divers services publics. 4 fascicules. Prix : 13 fr.

LOCARD (E.), ingénieur en chef du chemin de Saint-Etienne à Lyon, ancien professeur des cours industriels de Mézières, de Charleville, etc. **Dessin linéaire**, appliqué aux arts et à l'industrie. 1 vol. in-8, accompagné d'un atlas de 35 pl. in-fol., contenant 890 dessins gravés avec soin par M. HIBON. 18 fr.

STERN (le Docteur M. A.), professeur à l'Université de Göttingue. **Résolution des équations transcendentes**. Ou-

vrage couronné par la Société des sciences de Danemark; traduit et annoté par **E. LEVY**, agrégé des sciences. In-8° avec fig. dans le texte. Paris, 1858. 1 fr. 75

La résolution des équations transcendentes est exigée pour l'admission à l'École polytechnique. C'est une des théories mentionnées dans le Programme officiel. — Les Traités d'algèbre sont, à ce sujet, tout à fait insuffisants. — La publication du travail remarquable du D^r STERN est un véritable service rendu à l'enseignement.

TERREIL, aide de chimie au Muséum impérial d'histoire naturelle. **Atlas de chimie analytique minérale**, renfermant les premières notions indispensables aux personnes qui commencent la chimie, et dix-sept tableaux parfaitement imprimés en couleur, des précipités donnés par les réactifs et des colorations obtenues au chalumeau. 1 bel in-8 raisin. 12 fr. 50

THÉNOT, peintre, professeur de perspective, etc. **Traité de perspective pratique**, pour dessiner d'après nature, mis à la portée de toutes les intelligences. 4^e édition, revue, corrigée et considérablement augmentée. 1 fort vol. grand in-8, papier vélin, satiné, orné de 28 pl. parfaitement gravées par HIBON. 10 fr.

TRIPON, professeur au collège Sainte-Barbe, etc., **Etudes de projections, d'ombres et de lavis**, à l'usage de toutes les écoles, des architectes et des mécaniciens; ouvrage divisé en quatre parties : 1^o Projections orthogonales; 2^o Projections obliques; 3^o Ombres; 4^o Lavis appliqué à l'enseignement du dessin des machines, de l'architecture, etc. 1 vol. in-8 de texte avec un magnifique atlas de 40 pl. grand in-4, imprimées au lavis sur 1/4 colombier glacé; les 2 volumes. 30 fr.

On vend séparément :

Les trois premières parties comprenant les **Projections** et les **Ombres**, 20 pl. avec texte. 15 fr.

La quatrième partie. Cours élémentaire de **Lavis** appliqué à l'architecture, etc., 20 pl. avec texte. 20 fr.

TUDOT, professeur et directeur d'une école spéciale de dessin. **Éléments de dessin industriel** formant un cours de **Dessin linéaire** et de tracé géométrique, 2^e édit. revue et augmentée de 40 planches d'exercices. 1 beau vol. in-8 de texte accompagné d'un atlas in-fol de 40 planches gravées avec soin par M. HIBON. 9 fr.

Le volume in-8 se vend séparément. 4 fr.
L'atlas in-folio, contenant 40 pl. d'exercices. 6 fr.